

# Zigmund & Shtain

НЕМЕЦКАЯ БЫТОВАЯ ТЕХНИКА



ВСТРАИВАЕМАЯ  
БЫТОВАЯ ТЕХНИКА

shop.zigmundshstain.ru



КАТАЛОГ 2022



# Zigmund & Shtain

ТЕХНИКА СО ВКУСОМ



Качество и безопасность продукции соответствуют самым высоким европейским и российским стандартам, что подтверждается сертификатами CE, GS, PCT и Таможенного союза.

**Zigmund & Shtain** – немецкий бренд кухонной бытовой техники. В разработке продукции принимают участие ведущие дизайнеры с мировым именем, благодаря их заслугам бытовая техника Zigmund & Shtain регулярно получает награды на международных конкурсах. Одним из последних достижений стала победа в двух престижных международных конкурсах: «Bronze A' Appliance Award» в Милане и «Продукт года» в России.



Постоянный мониторинг и своевременное реагирование на общемировые тренды промышленного дизайна помогают создавать коллекционные линейки Zigmund & Shtain, формирующие базовую основу ассортимента. Объединяющие стилевые и цветовые решения позволяют составлять уникальный ансамбль. Продукция Zigmund & Shtain способна украсить любую кухню – в современном стиле HI-TECH, либо в стиле COUNTRY – в зависимости от предпочтений обладателя.

Удобство – важное достоинство, которому разработчики уделяют особое внимание, его детали реализованы в современных тенденциях: модные технологии сенсорного управления, используемые до недавнего времени только в смартфонах, уже реализованы в ряде моделей техники Zigmund & Shtain. Ассортимент компании постоянно обновляется и дополняется современными новинками.

Отличают продукцию жесткие стандарты качества, подтвержденные европейскими и российскими сертификатами. Каждый артикул в линейке Zigmund & Shtain проходит многоступенчатую проверку качества в собственных технических лабораториях.

При разработке конструкции наших изделий мы учитываем потребности и пожелания наших покупателей. Поэтому в технике Zigmund & Shtain есть все необходимые современные функции и, в то же время, ничего лишнего. Это позволяет нам предлагать выгодное и сбалансированное соотношение цены и функциональности.



Именно этот факт позволяет обеспечить срок гарантийного обслуживания по схеме «3+2». 3 года действует полная гарантия на сервисное обслуживание техники и еще 2 года – на запасные части.

\* После окончания гарантийного срока сервисное обслуживание также осуществляется через широкую сеть технических центров на территории России и СНГ.

Это предложение позволяет обеспечить максимальный уровень сервиса для клиентов.



## ЭЛЕКТРИЧЕСКИЕ МНОГОФУНКЦИОНАЛЬНЫЕ ДУХОВЫЕ ШКАФЫ

|                             |    |                          |    |
|-----------------------------|----|--------------------------|----|
| EN 102.112 S                | 30 | CI 34.6 W                | 52 |
| EN 117.921 W                | 30 | CI 34.6 I                | 53 |
| EN 117.921 B                | 31 | CI 34.6 B                | 53 |
| EN 130.922 X                | 31 | CIS 299.60 WX            | 54 |
| E 135 X                     | 32 | CIS 299.60 BX            | 54 |
| EN 123.912 B                | 32 | CI 32.6 I                | 55 |
| EN 123.912 W                | 33 | CI 32.6 W                | 55 |
| EN 129.612 X                | 33 | CI 32.6 B                | 56 |
| EN 129.612 A                | 34 | CIS 189.60 WX            | 56 |
| EN 127.722 S <b>новинка</b> | 34 | CIS 219.60 DX            | 57 |
| E 134 X                     | 35 | CIS 030.30 WX            | 57 |
| E 134 B                     | 35 | CIS 030.30 BX            | 58 |
| E 149 B <b>новинка</b>      | 36 | CI 33.6 W <b>новинка</b> | 58 |
| E 149 W <b>новинка</b>      | 36 | CI 33.6 I <b>новинка</b> | 58 |
| E 149 I <b>новинка</b>      | 37 | CI 33.6 B <b>новинка</b> | 59 |
| EN 133.512 W                | 37 | CI 33.4 W                | 59 |
| EN 133.512 B                | 38 | CI 33.4 B                | 60 |
| E 145 W <b>новинка</b>      | 38 | CI 33.3 W                | 60 |
| E 145 B <b>новинка</b>      | 39 | CI 33.3 B                | 62 |
| E 145 S <b>новинка</b>      | 39 |                          | 62 |
| E 148 W <b>новинка</b>      | 40 |                          |    |
| E 148 B <b>новинка</b>      | 40 |                          |    |
| E 139 X <b>новинка</b>      | 41 |                          |    |
| E 139 B <b>новинка</b>      | 41 |                          |    |
| E 150 B <b>новинка</b>      | 42 |                          |    |
| E 147 W <b>новинка</b>      | 42 |                          |    |
| E 147 B <b>новинка</b>      | 43 |                          |    |
| E 136 S                     | 43 |                          |    |
| E 136 B                     | 45 |                          |    |
| E 136 W                     | 45 |                          |    |

## ВАРОЧНЫЕ ПОВЕРХНОСТИ

### СТЕКЛОКЕРАМИЧЕСКИЕ ИНДУКЦИОННЫЕ

|               |    |
|---------------|----|
| CIS 331.60 BX | 50 |
| CIS 029.45 WX | 51 |
| CIS 029.45 BX | 52 |
| CIS 239.60 BX | 52 |

### ГАЗ НА СТЕКЛЕ

|             |    |
|-------------|----|
| MN 185.61 B | 72 |
| MN 199.61 W | 73 |

### СТЕКЛОКЕРАМИЧЕСКИЕ HI-LIGHT

|                          |    |
|--------------------------|----|
| CNS 139.45 WX            | 63 |
| CNS 139.45 BX            | 64 |
| CNS 259.60 WX            | 64 |
| CNS 259.60 BX            | 65 |
| CNS 027.60 WX            | 65 |
| CN 37.4 W                | 66 |
| CN 37.4 B                | 66 |
| CNS 302.30 WX            | 67 |
| CNS 302.30 BX            | 67 |
| CN 38.6 B                | 68 |
| CN 39.6 B                | 68 |
| CN 38.3 W <b>новинка</b> | 69 |
| CN 38.3 B <b>новинка</b> | 69 |
| CN 37.6 B                | 70 |
| CN 36.3 W                | 71 |
| CN 36.3 B                | 71 |

|             |    |
|-------------|----|
| MN 199.61 B | 73 |
| M 26.7 W    | 74 |
| M 26.7 B    | 74 |
| M 26.6 I    | 75 |
| M 26.6 W    | 75 |
| M 26.6 B    | 76 |
| MN 195.61 B | 76 |
| MN 175.61 W | 77 |
| MN 175.61 B | 77 |
| MN 197.61 W | 78 |
| MN 197.61 I | 78 |
| MN 197.61 B | 79 |
| MN 155.61 B | 79 |
| MN 114.61 W | 80 |
| M 26.4 W    | 80 |
| M 26.4 B    | 81 |
| MN 84.61 S  | 81 |
| M 23.4 W    | 82 |
| M 23.4 B    | 82 |

### ГАЗОВЫЕ

|                         |    |
|-------------------------|----|
| GN 208.71 X             | 83 |
| GN 128.61 I             | 83 |
| GN 208.61 A             | 84 |
| GN 208.61 X             | 84 |
| G 14.7 W <b>новинка</b> | 85 |
| G 14.7 S <b>новинка</b> | 85 |
| G 14.7 B <b>новинка</b> | 86 |
| G 12.7 X                | 86 |
| G 12.7 B                | 87 |
| G 15.7 X <b>новинка</b> | 87 |
| G 15.7 A <b>новинка</b> | 88 |
| G 15.6 X <b>новинка</b> | 88 |
| G 15.6 A <b>новинка</b> | 89 |
| G 12.6 X                | 89 |
| G 12.6 B                | 90 |
| GN 128.71 A             | 90 |
| GN 128.61 W             | 91 |
| GN 128.61 B             | 91 |
| GN 128.61 S             | 92 |
| GN 128.61 X             | 92 |
| G 14.6 S                | 93 |
| G 14.6 W                | 93 |

|                         |    |
|-------------------------|----|
| G 14.6 B                | 94 |
| G 15.4 S <b>новинка</b> | 94 |
| GN 98.61 W              | 95 |
| GN 98.61 B              | 95 |
| GN 98.61 S              | 96 |
| G 14.4 W                | 97 |
| G 14.4 B                | 97 |
| G 14.4 S                | 98 |
| G 14.3 W                | 98 |
| G 14.3 S                | 99 |
| G 14.3 B                | 99 |

## ВЫТЯЖКИ

|            |     |
|------------|-----|
| K 332.41 S | 104 |
| K 333.41 W | 105 |
| K 333.41 B | 105 |
| K 333.41 S | 105 |
| K 142.9 W  | 106 |
| K 142.9 B  | 106 |
| K 142.6 W  | 106 |
| K 142.6 B  | 106 |
| K 011.7 W  | 107 |
| K 011.7 B  | 107 |
| K 011.5 W  | 107 |
| K 011.5 B  | 107 |
| K 376.71 W | 108 |
| K 376.71 B | 108 |
| K 376.71 S | 108 |
| K 376.51 W | 108 |
| K 376.51 B | 108 |
| K 376.51 S | 108 |
| K 136.6 W  | 109 |
| K 266.61 S | 109 |
| K 132.6 W  | 110 |
| K 132.6 B  | 110 |
| K 135.6 W  | 111 |
| K 135.6 B  | 111 |
| K 135.6 S  | 111 |
| K 138.6 X  | 112 |
| K 138.6 B  | 112 |
| K 296.61 W | 113 |
| K 296.61 B | 113 |

|            |     |
|------------|-----|
| K 002.91 W | 114 |
| K 002.91 B | 114 |
| K 002.91 S | 114 |
| K 002.61 X | 114 |
| K 002.61 W | 114 |
| K 002.61 B | 114 |
| K 002.61 S | 114 |
| K 139.6 W  | 115 |
| K 139.6 B  | 115 |
| K 139.6 S  | 115 |
| K 005.41 W | 116 |
| K 005.41 B | 116 |
| K 005.41 S | 116 |
| K 009.6 W  | 117 |
| K 009.6 B  | 117 |

## ПОСУДОМОЕЧНЫЕ МАШИНЫ

|               |     |
|---------------|-----|
| DW 169.6009 X | 126 |
| DW 169.4509 X | 127 |
| DW 129.6009 X | 128 |
| DW 129.4509 X | 128 |

|               |     |
|---------------|-----|
| DW 139.6005 X | 129 |
| DW 139.4505 X | 129 |

## СВЧ-ПЕЧИ И ПАРОВАРКИ

|              |     |
|--------------|-----|
| ВМО 20.362 X | 130 |
| ВМО 15.252 W | 130 |
| ВМО 15.252 B | 131 |
| ВМО 18.172 X | 131 |
| ВМО 16.202 W | 132 |
| ВМО 16.202 S | 132 |
| ВМО 16.202 B | 133 |

## ХОЛОДИЛЬНИКИ

|               |     |
|---------------|-----|
| BR 08.1781 SX | 135 |
| BR 03.1772 SX | 136 |
| BR 12.1221 SX | 137 |
| BR 02 X       | 138 |

## СТИРАЛЬНАЯ МАШИНА

|                       |     |
|-----------------------|-----|
| BWM 03 <b>новинка</b> | 139 |
|-----------------------|-----|

## ТАБЛИЦЫ РАЗМЕРОВ 140



УЛЬТРАСОВРЕМЕННАЯ «НАЧИНКА»

# HI-TECH

Серия техники в стиле «Hi-tech» — это удачный симбиоз лаконичности, простоты и стремительной легкости линий в дизайне, а также самое современное оснащение по техническим характеристикам.

В такой визуальной традиции проектируется практически вся ультрасовременная техника. Стеклокерамические поверхности, сенсорный дисплей и разнообразие подсветок — одни из любимых атрибутов этого стиля.

BLACK/ART

## HI-TECH



**K 333.41 B**  
стр. 105



**K142.9 B**  
стр. 106



**K142.6 B**  
стр. 106

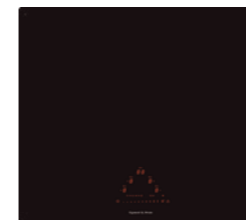

**CIS 331.60 BX**  
стр. 50



**CIS 239.60 BX**  
стр. 52



**CIS 219.60 DX**  
стр. 57



**MN 185.61 B**  
стр. 72



**MN 199.61 B**  
стр. 73



**MN 195.61 B**  
стр. 76



**EN 117.921 B**  
стр. 31



**EN 133.512 B**  
стр. 38



**DW 169.6009 X**  
стр. 126



**DW 169.4509 X**  
стр. 127

## HI-TECH

STEEL



**K 333.41 S**  
стр. 105



**K 332.41 S**  
стр. 104



**EN 102.112 S**  
стр. 30



**DW 129.6009 X**  
стр. 128



**DW 129.4509 X**  
стр. 128

BEIGE



**GN 128.61 I**  
стр. 83

## HI-TECH

WHITE



**K 333.41 W**  
стр. 105



**K 142.9 W**  
стр. 106



**K 142.6 W**  
стр. 106



**CIS 189.60 WX**  
стр. 56

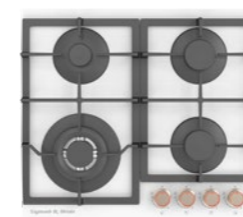

**MN 199.61 W**  
стр. 73



**EN 117.921 W**  
стр. 30



**EN 133.512 W**  
стр. 37



«КОКТЕЙЛЬ» ИЗ СТИЛЯ  
И ПРАКТИЧНОСТИ



Zigmund & Shtain

# STYLE

Линейка техники «Style» – это комбинация различных материалов и технологий, которые вместе создают единый гармоничный элемент декора. Смешение черного стекла и нержавеющей стали – отличительная черта коллекции.

Выполненная с особой стилистической строгостью, встраиваемая техника этой линейки придает интерьеру новый, совершенно особенный акцент.

# STYLE

BLACK



**K 011.7 B**  
стр. 107

**K 011.5 B**  
стр. 107

**K 132.6 B**  
стр. 110

**K 135.6 B**  
стр. 111



**CI 34.6 B**  
стр. 53

**CIS 299.60 BX**  
стр. 52

**CI 33.6 B**  
стр. 59

**CNS 259.60 BX**  
стр. 65

**CN 38.6 B**  
стр. 68

**CN 39.6 B**  
стр. 68



**M 26.6 B**  
стр. 76

**M 26.7 B**  
стр. 74

**MN 155.61 B**  
стр. 79

**MN 175.61 B**  
стр. 77

**MN 197.61 B**  
стр. 79



**EN 123.912 B**  
стр. 32

**E 149 B**  
стр. 36



**BMO 15.252 B**  
стр. 131





**K 266.61 S**  
стр. 109



**K 135.6 S**  
стр. 111



**MN 84.61 S**  
стр. 81



**BR 08.1781 SX**  
стр. 135



**BR 03.1772 SX**  
стр. 136



**K 011.5/7 W**  
стр. 107



**K 136.6 W**  
стр. 109



**K 135.6 W**  
стр. 111



**K 132.6 W**  
стр. 116



**CI 34.6 I**  
стр. 53



**CI 33.6 I**  
стр. 59



**CI 34.6 W**  
стр. 52



**CIS 299.60 WX**  
стр. 54



**CI 33.6 W**  
стр. 58



**CNS 259.60 WX**  
стр. 64

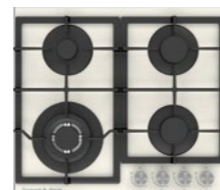

**M 26.6 I**  
стр. 75

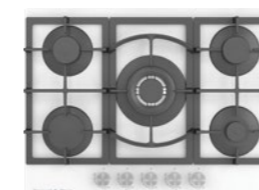

**M 26.7 W**  
стр. 74

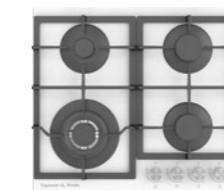

**M 26.6 W**  
стр. 75



**MN 175.61 W**  
стр. 77



**MN 114.61 W**  
стр. 80



**MN 197.61 W**  
стр. 78



**E 149 I**  
стр. 37



**EN 123.912 W**  
стр. 33



**E 149 W**  
стр. 36

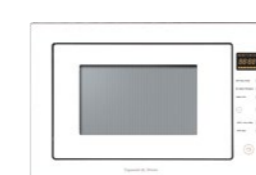

**BMO 15.252 W**  
стр. 130

ВСЁ ГЕНИАЛЬНОЕ – ПРОСТО



# PRIMARY

Стиль «Primary» представляет собой широкую и самодостаточную линейку встраиваемой бытовой техники.

Серия прекрасно подойдет тем, кто в поисках качественной техники с самым необходимым набором функционала. А разнообразие цветовых решений линейки открывает целый горизонт возможностей для выбора.

# PRIMARY

BLACK



**K 376.51/71 B**  
стр. 108



**K 296.61/91 B**  
стр. 113



**K 002.61 B**  
стр. 114



**K 139.6 B**  
стр. 115



**K 009.6 B**  
стр. 117



**CI 32.6 B**  
стр. 56

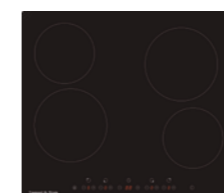

**CN 37.6 B**  
стр. 70



**G 14.7 B**  
стр. 86



**GN 128.61 B**  
стр. 91



**G 14.6 B**  
стр. 94



**GN 98.61 B**  
стр. 95



**BMO 16.202 B**  
стр. 133



**DW 139.6005 X**  
стр. 129



**E 148 B**  
стр. 40



**E 150 B**  
стр. 42



**E 147 B**  
стр. 43



**E 136 B**  
стр. 45



**DW 139.4505 X**  
стр. 129

## PRIMARY

STEEL

BEIGE



**K 376.51/71 S**  
стр. 108



**K 139.6 S**  
стр. 115



**K 002.61/91 S**  
стр. 118



**K 002.61/91 X**  
стр. 114



**GN 128.61 S**  
стр. 92

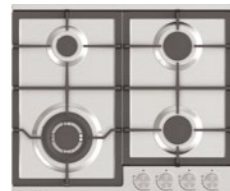

**G14.6 S**  
стр. 93



**GN 98.61 S**  
стр. 96



**CI 32.6 I**  
стр. 55



**MN 197.61 I**  
стр. 78



**G 14.7 S**  
стр. 85



**BR 12.1221 SX**  
стр. 137



**BWM 03**  
стр. 139



**GN 128.61 X**  
стр. 92



**E 136 S**  
стр. 43



**BMO 16.202 S**  
стр. 132

## PRIMARY

WHITE



**K 376.51/71 W**  
стр. 108



**K 296.61 W**  
стр. 113



**K 002.61/91 W**  
стр. 114



**K 139.6 W**  
стр. 115



**K 009.6 W**  
стр. 117



**CI 32.6 W**  
стр. 55



**CNS 027.60 WX**  
стр. 61



**G 14.7 W**  
стр. 85



**GN 128.61 W**  
стр. 91

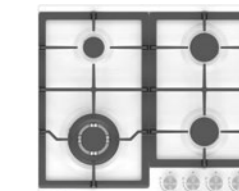

**G 14.6 W**  
стр. 93



**E 148 W**  
стр. 40



**E 136 W**  
стр. 45



**E 147 W**  
стр. 42



**GN 98.61 W**  
стр. 95

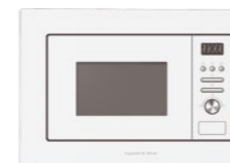

**BMO 16.202 W**  
стр. 132



**BR 02 X**  
стр. 138



КОЛЛЕКЦИЯ В КОЛОРИТНОМ СТИЛЕ



# COUNTRY

Внешний вид линейки «Country» сочетает в себе два стиля – классику и прованс. Такое смешение позволяет создавать гармоничный комплект из винтажных духовок с массивными элементами, латунными ручками, аналоговыми часами и нейтральных по дизайну купольных вытяжек без деревянных фасадов или варочных поверхностей классического дизайна.

В серии техники «Country» Zigmund & Shtain для каждого духового шкафа Вы легко подберете варочную панель такого же дизайна и цвета.

# COUNTRY

ANTHRACITE / BLACK



**K 138.6 B**  
стр. 112



**GN 208.61 A**  
стр. 84



**G 12.7 B**  
стр. 87



**G 15.7 A**  
стр. 88



**G 15.6 A**  
стр. 89



**GN 12.6 B**  
стр. 90



**GN 128.71 A**  
стр. 90



**EN 129.612 A**  
стр. 34



**E 134 B**  
стр. 35



**E 139 B**  
стр. 41



## COUNTRY

BEIGE



**K 138.6 X**  
стр. 112



**GN 208.71 X**  
стр. 83



**GN 208.61 X**  
стр. 84



**G 12.7 X**  
стр. 86



**G 15.7 X**  
стр. 87



**EN 130.922 X**  
стр. 31



**E 135 X**  
стр. 32



**EN 129.612 X**  
стр. 33



**E 134 X**  
стр. 35



**BMO 20.362 X**  
стр. 130



**BMO 18.172 X**  
стр. 131

## COUNTRY

BEIGE



**G 15.6 X**  
стр. 88



**G 12.6 X**  
стр. 89



**E 139 X**  
стр. 41

СТРОЙНЫЕ МОДЕЛИ



## SLIMLINE

Необходимо сэкономить пространство на Вашей кухне? Коллекция Zigmund & Shtain «Slimline» разработана специально для таких случаев. Техника этой серии обладает полноценным функционалом и современным дизайном, при этом ее ширина составляет всего 35-45 см. Серия «Slimline» – идеальное решение для обустройства дач, загородных домов, а также малогабаритных кухонь

## SLIMLINE

BLACK



**K 005.41 B**  
стр. 116



**CIS 029.45 BX**  
стр. 52

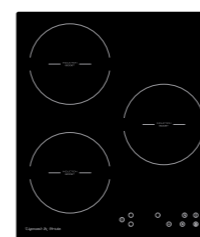

**CI 33.4 B**  
стр. 60



**CNS 139.45 BX**  
стр. 66



**CN 37.4 B**  
стр. 66



**CIS 030.30 BX**  
стр. 58



**CI 33.3 B**  
стр. 62



**CNS 302.30 BX**  
стр. 67



**CN 38.3 B**  
стр. 69



**CN 36.3 B**  
стр. 71



**M 26.4 B**  
стр. 81

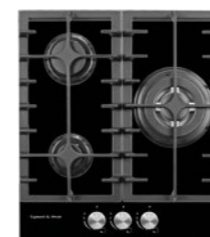

**M 23.4 B**  
стр. 82



**G 14.4 B**  
стр. 97



**G 14.3 B**  
стр. 99



**E 145 B**  
стр. 39

## SLIMLINE

WHITE



**K 005.41 W**  
стр. 116

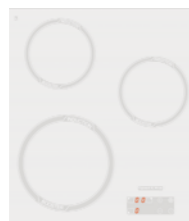

**CIS 029.45 WX**  
стр. 51

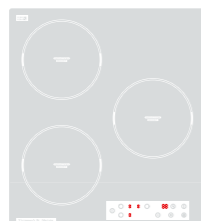

**CI 33.4 W**  
стр. 60



**CN 37.4 W**  
стр. 66

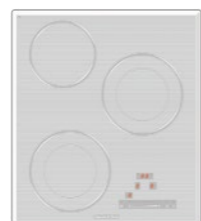

**CNS 139.45 WX**  
стр. 76



**CI 33.3 W**  
стр. 62



**CIS 030.30 WX**  
стр. 57



**CNS 302.30 WX**  
стр. 67



**CN 38.3 W**  
стр. 69



**CN 36.3 W**  
стр. 71

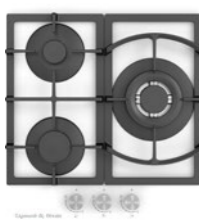

**M 26.4 W**  
стр. 80



**M 23.4 W**  
стр. 82



**G 14.4 W**  
стр. 97



**G 14.3 W**  
стр. 98



**E 145 W**  
стр. 38  
[WWW.ZIGMUNDSHTAIN.RU](http://WWW.ZIGMUNDSHTAIN.RU)

## SLIMLINE STEEL



**K 005.41 S**  
стр. 116



**G 14.3 S**  
стр. 99

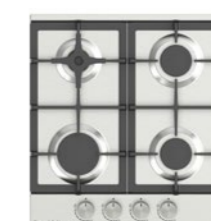

**G 15.4 S**  
стр. 94

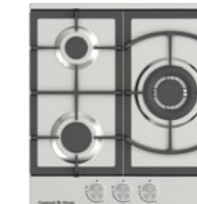

**G 14.4 S**  
стр. 98



**EN 127.722 S**  
стр. 34



**E 145 S**  
стр. 39



# ВСТРАИВАЕМЫЕ ДУХОВЫЕ ШКАФЫ

Истинное совершенство во всем – так коротко и емко можно описать духовые шкафы Zigmund & Shtain. Лаконичный дизайн, неповторимость оформления и наличие уникальных особенностей превращают их в настоящую находку для ценителей качественной и стильной техники.

## РЕЖИМЫ РАБОТЫ ДУХОВЫХ ШКАФОВ И СПЕЦИАЛЬНЫЕ ОБОЗНАЧЕНИЯ

|   |  |
|---|--|
|  Освещение                                 |  Верхний и нижний нагрев с вертелом |
|  Разморозка                                |  Гриль с конвекцией                 |
|  Нижний нагрев                             |  Гриль                              |
|  Верхний нагрев                            |  Двойной гриль                      |
|  Верхний и нижний нагрев                   |  Двойной гриль с конвекцией         |
|  Гриль с верхним нагревом                  |  Турбо-гриль                        |
|  Конвекция                                 |  Турбо-гриль с конвекцией           |
|  Нижний нагрев и конвекция                 |  Вертел                             |
|  Нагрев с конвекцией                       |  Гриль с вертелом                   |
|  Верхний нагрев и конвекция               |  Турбо-гриль с вертелом            |
|  Задний нагрев и конвекция               |  Режим «ПИЦЦА»                    |
|  Нижний нагрев с вертелом                |  Будильник                        |
|  Гриль и задний нагреватель с конвекцией |  Часы, программатор               |
|  Быстрый разогрев                        |  3D-обдув                         |







### Тройное остекление дверцы Cool Touch Glass

Тройное остекление дверцы духового шкафа Cool Touch Glass делает процесс приготовления пищи безопасным: благодаря тройному остеклению дверца духовки снаружи при приготовлении нагревается меньше.



### Телескопические направляющие

Телескопические направляющие позволяют полностью выдвигать противень и контролировать процесс приготовления. Кроме этого, они надежно удерживают противень в выдвинутом состоянии, значительно облегчают доступ к блюдам в духовом шкафу и позволяют выдвигать противни на полную глубину, обеспечивая безопасность и удобство в процессе приготовления. В случае необходимости их можно без труда снять и помыть в посудомоечной машине.



### Сенсорный программатор

Духовые шкафы Zigmund & Shtain, оснащенные сенсорным программатором, придется по вкусу всем любителям современной техники. Цветной сенсорный дисплей позволит без труда настроить все необходимые параметры приготовления, а простое меню не вызовет затруднений даже у детей.



### Утапливаемые переключатели Push Pull с подсветкой

Переключатели Push Pull в духовых шкафах Zigmund & Shtain совершенно незаметны. Они обращают на себя внимание только тогда, когда необходимо переключить ту или иную функцию духового шкафа. Выбрав нужную программу, Вам достаточно нажать на выключатель, и он «спрячется» в панель управления. Эти стильные и легкие в уходе переключатели являются идеальным сочетанием практичной конструкции с выразительным внешним видом.

### Доводчики двери

Доводчик двери обеспечивает более плавное и максимально надежное закрытие дверцы духового шкафа.



### Диммер освещения камеры

Духовые шкафы Zigmund & Shtain оснащены и таким эстетически приятным дополнением. Диммер обеспечивает плавное включение освещения камеры духовки, а также постепенное угасание ламп.



### 3D-обдув

В режиме 3D-обдув одновременно работает конвекционный вентилятор и круговой нагревательный элемент. Это обеспечивает равномерное распределение тепла внутри духовки и позволяет готовить блюда на нескольких уровнях одновременно.



### Конвекция

Система конвекционного нагрева – нагревание пищи с помощью горячего воздуха, который, циркулируя вокруг блюда, быстро и равномерно пропекает продукты. Система также может использоваться для аккуратного размораживания продуктов.



**HI-TECH EN 102.112 S**

Мультифункциональный духовой шкаф с функцией микроволновой печи

**ОБЩИЕ ПАРАМЕТРЫ:**

- Класс энергопотребления: A
- Сенсорное управление
- Сенсорный программатор
- Блокировка клавиатуры от детей
- Внутренняя поверхность из нержавеющей стали
- Съёмная дверца духовки с двойным стеклом

**ПРОГРАММЫ РАБОТЫ:**

|   |                      |   |                 |
|---|----------------------|---|-----------------|
| 1 | жарка                | 5 | дрожжевое тесто |
| 2 | кондитерские изделия | 6 | хлеб            |
| 3 | выпечка              | 7 | пицца           |
| 4 | мучные изделия       |   |                 |

**В КОМПЛЕКТЕ:**

- Решётка ..... 1 шт.
- Противень ..... 1 шт.
- Столик для гриля ..... 1 шт.
- Ухват для противня ..... 1 шт.

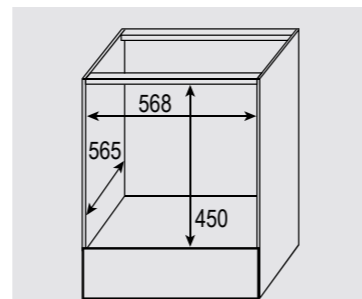

Цвет: Нержавеющая сталь  
Объем духовки: 40 л.  
Ширина: 60 см.

**HI-TECH EN 117.921 B**

Электрический мультифункциональный духовой шкаф

**ОБЩИЕ ПАРАМЕТРЫ:**

- Класс энергопотребления A
- Тангенциальное охлаждение
- Тройное съёмное стекло дверцы
- Панорамное внутреннее стекло Smart Eye
- Холодный фронт
- Телескопические направляющие
- Переключатели сенсорные
- Быстрый разогрев
- Сенсорный программатор с широким дисплеем
- Эмаль легкой очистки
- Металлическая ручка дверцы
- Хромированные боковые направляющие
- Доводчик дверцы
- Автоматический вертел

**В КОМПЛЕКТЕ:**

- Решетка ..... 1 шт.
- Глубокий противень ..... 1 шт.
- Решетка для гриля ..... 1 шт.
- Столик для гриля ..... 1 шт.
- Ухват для противня ..... 1 шт.

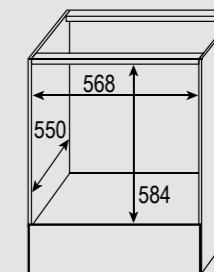

Цвет: Чёрный  
Объем духовки: 67 л.  
Ширина: 60 см.

**HI-TECH EN 117.921 W**

Электрический мультифункциональный духовой шкаф

**ОБЩИЕ ПАРАМЕТРЫ:**

- Класс энергопотребления A
- Тангенциальное охлаждение
- Тройное съёмное стекло дверцы
- Панорамное внутреннее стекло Smart Eye
- Холодный фронт
- Телескопические направляющие
- Переключатели сенсорные
- Быстрый разогрев
- Сенсорный программатор с широким дисплеем
- Эмаль легкой очистки
- Металлическая ручка дверцы
- Хромированные боковые направляющие
- Доводчик дверцы
- Автоматический вертел

**В КОМПЛЕКТЕ:**

- Решетка ..... 1 шт.
- Глубокий противень ..... 1 шт.
- Решетка для гриля ..... 1 шт.
- Столик для гриля ..... 1 шт.
- Ухват для противня ..... 1 шт.

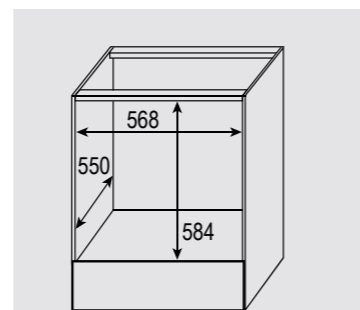

Цвет: Белый  
Объем духовки: 67 л.  
Ширина: 60 см.

**COUNTRY EN 130.922 X**

Электрический мультифункциональный духовой шкаф

**ОБЩИЕ ПАРАМЕТРЫ:**

- Класс энергопотребления A
- Тангенциальное охлаждение
- Панорамное внутреннее стекло Smart Eye
- Тройное легкосъёмное стекло дверцы
- Холодный фронт
- Электронный программатор
- Хромированные боковые направляющие
- Телескопические направляющие
- Поворотные переключатели с отделкой керамикой и кристаллами
- Эмаль лёгкой очистки

**В КОМПЛЕКТЕ:**

- Решётка ..... 1 шт.
- Противень ..... 1 шт.
- Ухват для противня ..... 1 шт.

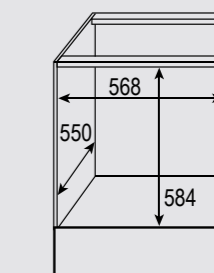

Цвет: Бежевый  
Объем духовки: 58 л.  
Ширина: 60 см.



**COUNTRY** E 135 X

Электрический  
мультифункциональный духовой шкаф

**ОБЩИЕ ПАРАМЕТРЫ:**

- Класс энергопотребления A
- Тангенциальное охлаждение
- Аналоговый программатор
- Поворотные переключатели
- Панорамное внутреннее стекло дверцы
- Тройное съёмное стекло дверцы
- Холодный фронт
- Хромированные направляющие
- Телескопические направляющие
- Эмаль лёгкой очистки

**В КОМПЛЕКТЕ:**

- Решётка ..... 1 шт.
- Противень..... 2 шт.
- Решётка для гриля..... 1 шт.



Цвет: Бежевый  
Объем духовки: 67 л.  
Ширина: 60 см.

**STYLE** EN 123.912 W

Электрический  
мультифункциональный духовой шкаф

**ОБЩИЕ ПАРАМЕТРЫ:**

- Класс энергопотребления A
- Тангенциальное охлаждение
- Панорамное внутреннее стекло дверцы Smart Eye
- Двойное стекло дверцы
- Холодный фронт
- Сенсорный электронный программатор
- Индикация работы термостата и освещения
- Утапливаемые ручки управления
- Хромированные боковые направляющие
- Телескопические направляющие
- Металлическая ручка дверцы
- Эмаль лёгкой очистки

**В КОМПЛЕКТЕ:**

- Решётка ..... 1 шт.
- Противень..... 2 шт.
- Ухват для противня ..... 1 шт.
- Столик для гриля..... 1 шт.



Цвет: Белый  
Объем духовки: 67 л.  
Ширина: 60 см.

**STYLE** EN 123.912 B

Электрический  
мультифункциональный духовой шкаф

**ОБЩИЕ ПАРАМЕТРЫ:**

- Класс энергопотребления A
- Тангенциальное охлаждение
- Панорамное внутреннее стекло дверцы Smart Eye
- Двойное стекло дверцы
- Холодный фронт
- Сенсорный электронный программатор
- Индикация работы термостата и освещения
- Утапливаемые ручки управления
- Хромированные боковые направляющие
- Телескопические направляющие
- Металлическая ручка дверцы
- Эмаль лёгкой очистки

**В КОМПЛЕКТЕ:**

- Решётка ..... 1 шт.
- Противень..... 2 шт.
- Ухват для противня ..... 1 шт.
- Столик для гриля..... 1 шт.



Цвет: Чёрный  
Объем духовки: 67 л.  
Ширина: 60 см.

**COUNTRY** EN 129.612 X

Электрический  
мультифункциональный духовой шкаф

**ОБЩИЕ ПАРАМЕТРЫ:**

- Класс энергопотребления A
- Аналоговый программатор
- Металлические поворотные переключатели и ручка дверцы
- Стекланный фасад с дизайнерской отделкой
- Тангенциальное охлаждение
- Панорамное внутреннее стекло дверцы Smart Eye
- Тройное съёмное стекло дверцы
- Холодный фронт
- Быстрый разогрев
- Хромированные боковые и телескопические направляющие
- Серая эмаль лёгкой очистки
- Доводчик открытия и закрытия дверцы

**В КОМПЛЕКТЕ:**

- Решётка ..... 1 шт.
- Противень..... 2 шт.

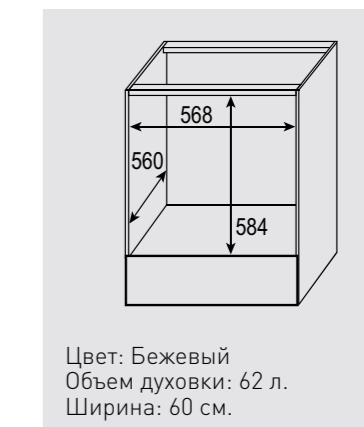

Цвет: Бежевый  
Объем духовки: 62 л.  
Ширина: 60 см.

## COUNTRY EN 129.612 A

Электрический  
мультифункциональный духовой шкаф



## ОБЩИЕ ПАРАМЕТРЫ:

- Класс энергопотребления A
- Аналоговый программатор
- Металлические поворотные переключатели и ручка дверцы
- Стекланный фасад с дизайнерской отделкой
- Тангенциальное охлаждение
- Панорамное внутреннее стекло дверцы Smart Eye
- Тройное съёмное стекло дверцы
- Холодный фронт
- Быстрый разогрев
- Хромированные боковые и телескопические направляющие
- Серая эмаль лёгкой очистки
- Доводчик открытия и закрытия дверцы

## В КОМПЛЕКТЕ:

- Решётка ..... 1 шт.
- Противень..... 2 шт



## COUNTRY E 134 X

Электрический  
мультифункциональный духовой шкаф



## ОБЩИЕ ПАРАМЕТРЫ:

- Класс энергопотребления A
- Тангенциальное охлаждение
- Панорамное внутреннее стекло дверцы
- Двойное съёмное стекло дверцы
- Холодный фронт
- Аналоговый программатор
- Хромированные боковые направляющие
- Поворотные переключатели
- Эмаль лёгкой очистки

## В КОМПЛЕКТЕ:

- Решётка ..... 1 шт.
- Противень..... 2 шт.



## SLIMLINE EN 127.722 S

Электрический  
мультифункциональный духовой шкаф



## ОБЩИЕ ПАРАМЕТРЫ:

- Класс энергопотребления A
- Переключатели: поворотные утапливаемые
- Программирование: сенсорное
- Эмаль легкой очистки
- Тангенциальное охлаждение
- Двойное стекло дверцы
- Панорамное внутреннее стекло Smart Eye
- Холодный фронт
- Таймер

## В КОМПЛЕКТЕ:

- Решётка ..... 1 шт.
- Противень с держателем 1 шт.



## COUNTRY E 134 B

Электрический  
мультифункциональный духовой шкаф



## ОБЩИЕ ПАРАМЕТРЫ:

- Класс энергопотребления A
- Тангенциальное охлаждение
- Панорамное внутреннее стекло дверцы
- Двойное съёмное стекло дверцы
- Холодный фронт
- Аналоговый программатор
- Хромированные боковые направляющие
- Поворотные переключатели
- Эмаль лёгкой очистки

## В КОМПЛЕКТЕ:

- Решётка ..... 1 шт.
- Противень..... 2 шт.





## STYLE E 149 B

Электрический  
мультифункциональный духовой шкаф



НОВИНКА



## ОБЩИЕ ПАРАМЕТРЫ:

- Класс энергопотребления А
- Тангенциальное охлаждение
- Хромированные боковые направляющие
- Три съёмных стекла дверцы
- Утапливаемые ручки управления
- Телескопические направляющие
- Электронный программатор с отключением
- Холодный фронт
- Панорамное внутреннее стекло дверцы Smart Eye
- Металлическая ручка дверцы
- Тёмно-синяя эмаль лёгкой очистки
- 5 уровней готовки

## В КОМПЛЕКТЕ:

- Решётка ..... 1 шт.
- Противень ..... 2 шт.

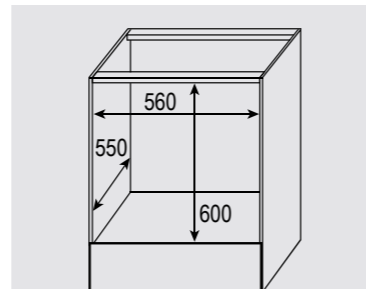

Цвет: Чёрный  
Объем духовки: 72 л.  
Ширина: 60 см.

## STYLE E 149 W

Электрический  
мультифункциональный духовой шкаф



НОВИНКА



## ОБЩИЕ ПАРАМЕТРЫ:

- Класс энергопотребления А
- Тангенциальное охлаждение
- Хромированные боковые направляющие
- Три съёмных стекла дверцы
- Утапливаемые ручки управления
- Телескопические направляющие
- Электронный программатор с отключением
- Холодный фронт
- Панорамное внутреннее стекло дверцы Smart Eye
- Металлическая ручка дверцы
- Тёмно-синяя эмаль лёгкой очистки
- 5 уровней готовки

## В КОМПЛЕКТЕ:

- Решётка ..... 1 шт.
- Противень ..... 2 шт.

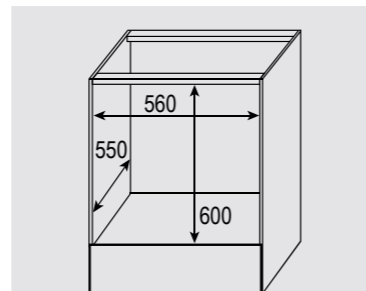

Цвет: Белый  
Объем духовки: 72 л.  
Ширина: 60 см.

## STYLE E 149 I

Электрический  
мультифункциональный духовой шкаф



НОВИНКА



## ОБЩИЕ ПАРАМЕТРЫ:

- Класс энергопотребления А
- Тангенциальное охлаждение
- Хромированные боковые направляющие
- Три съёмных стекла дверцы
- Утапливаемые ручки управления
- Телескопические направляющие
- Электронный программатор с отключением
- Холодный фронт
- Панорамное внутреннее стекло дверцы Smart Eye
- Металлическая ручка дверцы
- Тёмно-синяя эмаль лёгкой очистки
- 5 уровней готовки

## В КОМПЛЕКТЕ:

- Решётка ..... 1 шт.
- Противень ..... 2 шт.

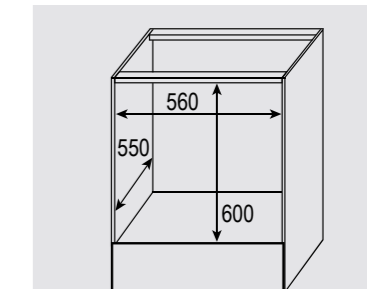

Цвет: Бежевый  
Объем духовки: 72 л.  
Ширина: 60 см.

## HI-TECH EN 133.512 W

Электрический  
мультифункциональный духовой шкаф



## ОБЩИЕ ПАРАМЕТРЫ:

- Класс энергопотребления А
- Тангенциальное охлаждение
- Тройное стекло дверцы
- Панорамное внутреннее стекло дверцы Smart Eye
- Холодный фронт
- Полностью сенсорное управление
- Индикация работы термостата и освещения
- Хромированные боковые направляющие
- Телескопические направляющие
- Эмаль легкой очистки
- Металлическая ручка дверцы

## В КОМПЛЕКТЕ:

- Решётка ..... 1 шт.
- Противень ..... 2 шт.

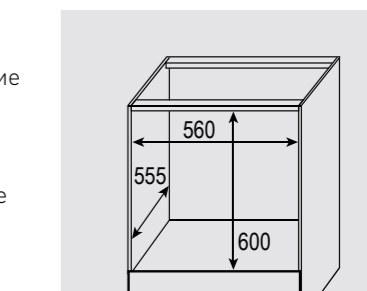

Цвет: Белый  
Объем духовки: 69 л.  
Ширина: 60 см.



## HI-TECH EN 133.512 B

Электрический  
мультифункциональный духовой шкаф



## ОБЩИЕ ПАРАМЕТРЫ:

- Класс энергопотребления A
- Тангенциальное охлаждение
- Тройное стекло дверцы
- Панорамное внутреннее стекло дверцы Smart Eye
- Холодный фронт
- Полностью сенсорное управление
- Индикация работы термостата и освещения
- Хромированные боковые направляющие
- Телескопические направляющие
- Эмаль легкой очистки
- Металлическая ручка дверцы

## В КОМПЛЕКТЕ:

- Решётка ..... 1 шт.
- Противень.....2 шт

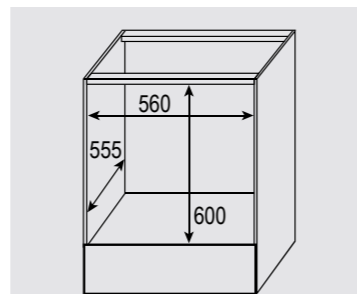

Цвет: Чёрный  
Объем духовки: 69 л.  
Ширина: 60 см.

## SLIMLINE E 145 S

Электрический  
мультифункциональный духовой шкаф



## ОБЩИЕ ПАРАМЕТРЫ:

- Класс энергопотребления A
- Электронный программатор
- Тангенциальное охлаждение
- Три съёмных стекла дверцы
- Холодный фронт
- Панорамное внутреннее стекло дверцы Smart Eye
- Утапливаемые ручки управления
- Металлическая ручка дверцы
- Телескопические направляющие
- 5 уровней готовки

## В КОМПЛЕКТЕ:

- Решётка ..... 1 шт.
- Противень.....2 шт

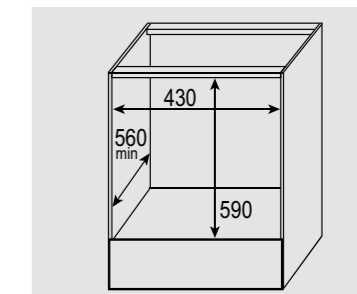

Цвет: Нержавеющая сталь  
Объем духовки: 50 л  
Ширина: 45 см

## SLIMLINE E 145 W

Электрический  
мультифункциональный духовой шкаф

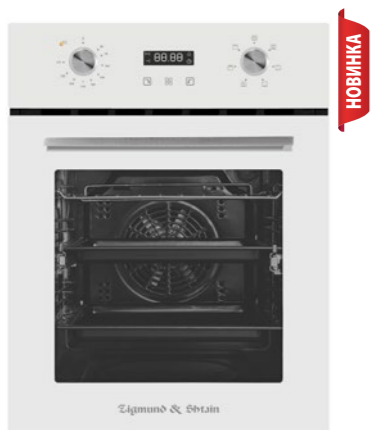

## ОБЩИЕ ПАРАМЕТРЫ:

- Класс энергопотребления A
- Электронный программатор
- Тангенциальное охлаждение
- Три съёмных стекла дверцы
- Холодный фронт
- Панорамное внутреннее стекло дверцы Smart Eye
- Утапливаемые ручки управления
- Металлическая ручка дверцы
- Телескопические направляющие
- 5 уровней готовки

## В КОМПЛЕКТЕ:

- Решётка ..... 1 шт.
- Противень.....2 шт

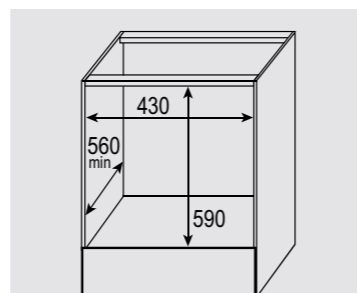

Цвет: Белый  
Объем духовки: 50 л  
Ширина: 45 см

## SLIMLINE E 145 B

Электрический  
мультифункциональный духовой шкаф



## ОБЩИЕ ПАРАМЕТРЫ:

- Класс энергопотребления A
- Электронный программатор
- Тангенциальное охлаждение
- Три съёмных стекла дверцы
- Холодный фронт
- Панорамное внутреннее стекло дверцы Smart Eye
- Утапливаемые ручки управления
- Металлическая ручка дверцы
- Телескопические направляющие
- 5 уровней готовки

## В КОМПЛЕКТЕ:

- Решётка ..... 1 шт.
- Противень.....2 шт

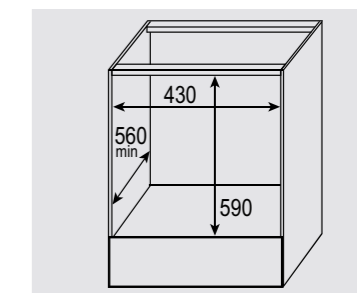

Цвет: Чёрный  
Объем духовки: 50 л  
Ширина: 45 см



## PRIMARY E 148 W

Электрический  
мультифункциональный духовой шкаф



НОВИНКА



## ОБЩИЕ ПАРАМЕТРЫ:

- Класс энергопотребления А
- Тангенциальное охлаждение
- Хромированные боковые направляющие
- Три съёмных стекла дверцы
- Утапливаемые ручки управления
- Телескопические направляющие
- Механический таймер с отключением
- Холодный фронт
- Панорамное внутреннее стекло дверцы Smart Eye
- Металлическая ручка дверцы
- Тёмно-синяя эмаль лёгкой очистки
- 5 уровней готовки

## В КОМПЛЕКТЕ:

- Решётка ..... 1 шт.
- Противень..... 2 шт

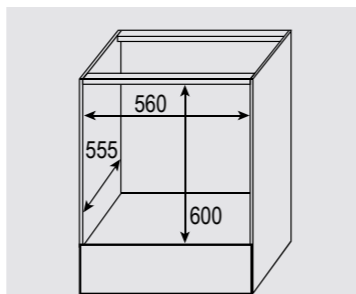

Цвет: Белый  
Объем духовки: 72 л.  
Ширина: 60 см.

## COUNTRY E 139 X

Электрический  
мультифункциональный духовой шкаф



НОВИНКА



## ОБЩИЕ ПАРАМЕТРЫ:

- Класс энергопотребления А
- Тангенциальное охлаждение
- Два съёмных стекла дверцы
- Серая эмаль лёгкой очистки
- Холодный фронт
- Панорамное внутреннее стекло дверцы Smart Eye
- Аналоговый программатор
- Хромированные боковые направляющие

## В КОМПЛЕКТЕ:

- Решётка ..... 1 шт.
- Противень..... 2 шт

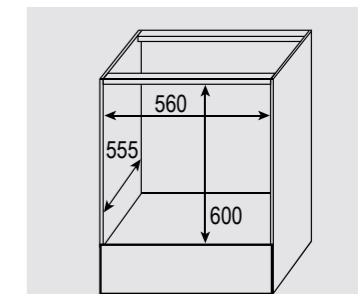

Цвет: Бежевый  
Объем духовки: 67 л.  
Ширина: 60 см.

## PRIMARY E 148 B

Электрический  
мультифункциональный духовой шкаф



НОВИНКА



## ОБЩИЕ ПАРАМЕТРЫ:

- Класс энергопотребления А
- Тангенциальное охлаждение
- Хромированные боковые направляющие
- Три съёмных стекла дверцы
- Утапливаемые ручки управления
- Телескопические направляющие
- Механический таймер с отключением
- Холодный фронт
- Панорамное внутреннее стекло дверцы Smart Eye
- Металлическая ручка дверцы
- Тёмно-синяя эмаль лёгкой очистки
- 5 уровней готовки

## В КОМПЛЕКТЕ:

- Решётка ..... 1 шт.
- Противень..... 2 шт

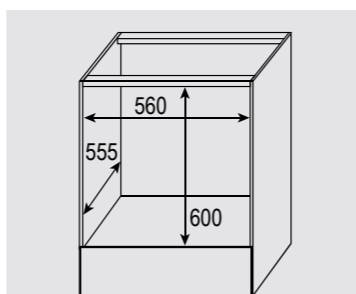

Цвет: Чёрный  
Объем духовки: 72 л.  
Ширина: 60 см.

## COUNTRY E 139 B

Электрический  
мультифункциональный духовой шкаф



НОВИНКА



## ОБЩИЕ ПАРАМЕТРЫ:

- Класс энергопотребления А
- Тангенциальное охлаждение
- Два съёмных стекла дверцы
- Серая эмаль лёгкой очистки
- Холодный фронт
- Панорамное внутреннее стекло дверцы Smart Eye
- Аналоговый программатор
- Хромированные боковые направляющие

## В КОМПЛЕКТЕ:

- Решётка ..... 1 шт.
- Противень..... 2 шт

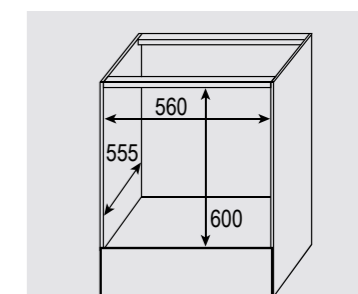

Цвет: Чёрный  
Объем духовки: 67 л.  
Ширина: 60 см.





## PRIMARY E 150 B

Электрический  
мультифункциональный духовой шкаф



НОВИНКА

## ОБЩИЕ ПАРАМЕТРЫ:

- Класс энергопотребления A
- Тангенциальное охлаждение
- Хромированные боковые направляющие
- Три съёмных стекла дверцы
- Утапливаемые ручки управления
- Электронный дисплей
- Холодный фронт
- Панорамное внутреннее стекло дверцы Smart Eye
- Металлическая ручка дверцы
- Тёмно-синяя эмаль лёгкой очистки
- 5 уровней готовки



## В КОМПЛЕКТЕ:

- Решётка ..... 1 шт.
- Противень..... 1 шт.

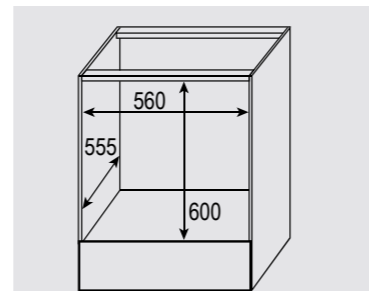

Цвет: Чёрный  
Объем духовки: 72 л.  
Ширина: 60 см.

## PRIMARY E 147 B

Электрический  
мультифункциональный духовой шкаф



НОВИНКА

## ОБЩИЕ ПАРАМЕТРЫ:

- Класс энергопотребления A
- Тангенциальное охлаждение
- Хромированные боковые направляющие
- Два съёмных стекла дверцы
- Механический таймер с отключением
- Холодный фронт
- Панорамное внутреннее стекло дверцы Smart Eye
- Металлическая ручка дверцы
- Тёмно-синяя эмаль лёгкой очистки
- 5 уровней готовки



## В КОМПЛЕКТЕ:

- Решётка ..... 1 шт.
- Противень..... 1 шт.

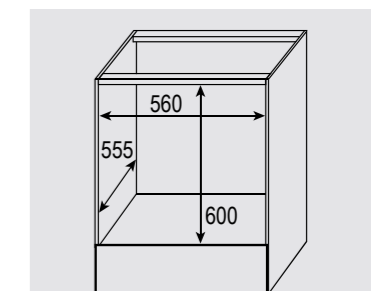

Цвет: Чёрный  
Объем духовки: 72 л.  
Ширина: 60 см.

## PRIMARY E 147 W

Электрический  
мультифункциональный духовой шкаф



НОВИНКА

## ОБЩИЕ ПАРАМЕТРЫ:

- Класс энергопотребления A
- Тангенциальное охлаждение
- Хромированные боковые направляющие
- Два съёмных стекла дверцы
- Механический таймер с отключением
- Холодный фронт
- Панорамное внутреннее стекло дверцы Smart Eye
- Металлическая ручка дверцы
- Тёмно-синяя эмаль лёгкой очистки
- 5 уровней готовки



## В КОМПЛЕКТЕ:

- Решётка ..... 1 шт.
- Противень..... 1 шт.

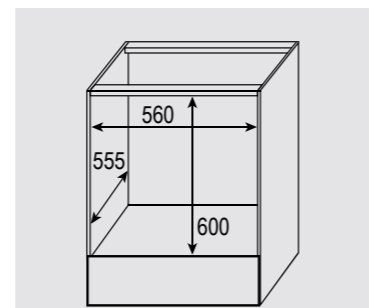

Цвет: Белый  
Объем духовки: 72 л.  
Ширина: 60 см.

## PRIMARY E 136 S

Электрический  
мультифункциональный духовой шкаф



## ОБЩИЕ ПАРАМЕТРЫ:

- Класс энергопотребления A
- Тангенциальное охлаждение
- Панорамное внутреннее стекло дверцы Smart Eye
- Двойное съёмное стекло дверцы
- Холодный фронт
- Поворотные ручки управления
- Металлическая ручка дверцы
- Тёмно-синяя эмаль лёгкой очистки
- 5 уровней готовки
- Конвекция

## В КОМПЛЕКТЕ:

- Решётка ..... 1 шт.
- Противень..... 1 шт.

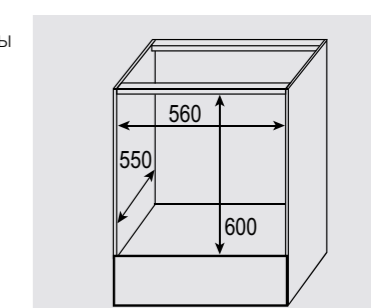

Цвет: Нержавеющая сталь  
Объем духовки: 72 л.  
Ширина: 60 см.





## PRIMARY E 136 B

Электрический  
мультифункциональный духовой шкаф



## ОБЩИЕ ПАРАМЕТРЫ:

- Класс энергопотребления А
- Тангенциальное охлаждение
- Панорамное внутреннее стекло дверцы Smart Eye
- Двойное съёмное стекло дверцы
- Холодный фронт
- Поворотные ручки управления
- Металлическая ручка дверцы
- Тёмно-синяя эмаль лёгкой очистки
- 5 уровней готовки
- Конвекция

## В КОМПЛЕКТЕ:

- Решётка ..... 1 шт.
- Противень..... 1 шт.

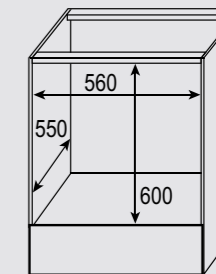

Цвет: Чёрный  
Объем духовки: 72 л.  
Ширина: 60 см.

## PRIMARY E 136 W

Электрический  
мультифункциональный духовой шкаф



## ОБЩИЕ ПАРАМЕТРЫ:

- Класс энергопотребления А
- Тангенциальное охлаждение
- Панорамное внутреннее стекло дверцы Smart Eye
- Двойное съёмное стекло дверцы
- Холодный фронт
- Поворотные ручки управления
- Металлическая ручка дверцы
- Тёмно-синяя эмаль лёгкой очистки
- 5 уровней готовки
- Конвекция

## В КОМПЛЕКТЕ:

- Решётка ..... 1 шт.
- Противень..... 1 шт.

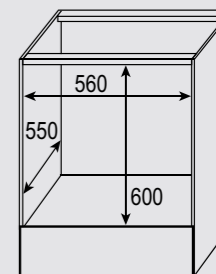

Цвет: Белый  
Объем духовки: 72 л.  
Ширина: 60 см.



## ВАРОЧНЫЕ ПОВЕРХНОСТИ

## ВСТРАИВАЕМЫЕ ВАРОЧНЫЕ ПОВЕРХНОСТИ

Красота – не помеха функциональности, а утонченность – надежности. Варочная поверхность Zigmund & Shtain станет не только верной помощницей в приготовлении блюд, но и ярким современным акцентом на Вашей кухне!

### СПЕЦИАЛЬНЫЕ ОБОЗНАЧЕНИЯ

Варочные поверхности адаптированы для использования профессиональных методов приготовления пищи и протестированы поварами.



Некоторые варочные поверхности обладают расширенными зонами нагрева, позволяющими использовать нестандартную по форме посуду, например гусятницу.





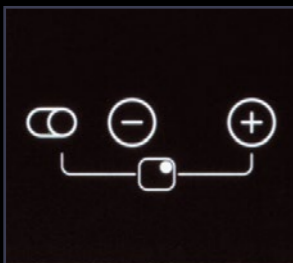

### Зоны расширения

Основное назначение зон расширения – дать хозяйке возможность использовать посуду нужной формы и диаметра – большого, малого или нестандартного, например гусыню.

### Объединяемые зоны

Объединение двух или нескольких зон нагрева в одну позволяет использовать индукционные поверхности Zigmund & Shtain с посудой нестандартного размера, в частности с различной профессиональной посудой шеф-поваров.



### Несколько уровней защиты FOOLPROOF

Варочные поверхности Zigmund & Shtain оснащены автоматической защитой от перегрева, перелива и нечаянного старта. Это означает, что конфорка автоматически отключится, если она начнет перегреваться или на ее поверхность попадет переливающаяся из кастрюли жидкость. Все это делает технику Zigmund & Shtain максимально безопасной!



### Автоматическое определение диаметра посуды

В индукционных варочных поверхностях Zigmund & Shtain диаметр установленной посуды определяется автоматически. За счет того, что нагрев создается непосредственно в днище посуды, энергия расходуется оптимально.



### Сенсорное управление Touch Slider

Сенсорное управление «Touch Slider» – управление нового поколения. Теперь для установки необходимой ступени мощности достаточно легкого скольжения пальца.

### Электромагнитный принцип сенсорного управления

Сенсорное управление на варочных поверхностях Zigmund & Shtain работает на основе электромагнитных волн, а не инфракрасного излучения. Это обеспечивает быстроту и точность отклика и позволяет исключить возможные помехи от освещения вытяжки или отражения сигнала от ручек посуды.



### Индикаторы остаточного тепла

Индикаторы остаточного тепла после включения конфорки не только обезопасят Вас от случайного ожога, но и позволят воспользоваться остаточным теплом для подогрева блюда или доведения его до готовности.

### Стекло Schott, EuroKera и Nippon Electric Glass

Эти сверхпрочные стекла отличаются высокой стойкостью к тепловому и химическому воздействию. Такие свойства позволяют им выдерживать температуру до 450 °С. Ко всему прочему стекло не подвержено коррозии и сохраняет свой вид неизменным долгие годы.

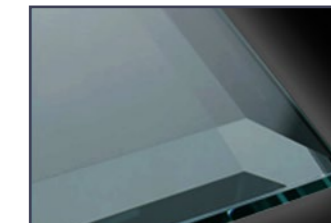

### Несколько типов таймеров с автоматическим отключением

Варочные поверхности Zigmund & Shtain оснащены следующими типами таймеров:

- обратный отсчет с автоматическим отключением
- обратный отсчет с подачей звукового сигнала
- прямой отсчет времени приготовления
- на некоторых моделях предусмотрен таймер для варки яиц

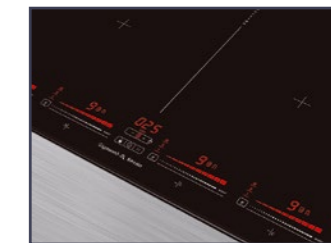

### Горелки Sabaf/Defendi

Газовые варочные поверхности Zigmund & Shtain оборудованы итальянскими конфорками Sabaf и Defendi разной мощности. Самая слабая горелка отлично подойдет для томления или приготовления кофе в турке, а самая мощная горелка с тройным кольцом пламени послужит для максимально быстрого приготовления блюд и на большие порции.



### Экспресс-конфорка (тройное кольцо пламени)

Экспресс-конфорка с тройным пламенем позволяет в кратчайшие сроки приготовить блюда и максимально быстро вскипятить воду. В специальной посуде на ней также можно готовить WOK-блюда.



### Чугунные решетки

Чугунные решетки в разы долговечнее любых других. В отличие от эмалированных стальных решеток, они не разрушаются и сохраняют внешнюю эстетику, не портятся от воздействия высоких температур или механических повреждений.

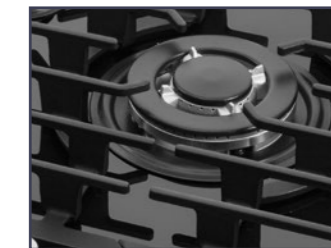



## ВАРОЧНЫЕ ПОВЕРХНОСТИ СТЕКЛОКЕРАМИЧЕСКИЕ ИНДУКЦИОННЫЕ

### HI-TECH CIS 331.60 BX

Независимая индукционная  
стеклокерамическая поверхность

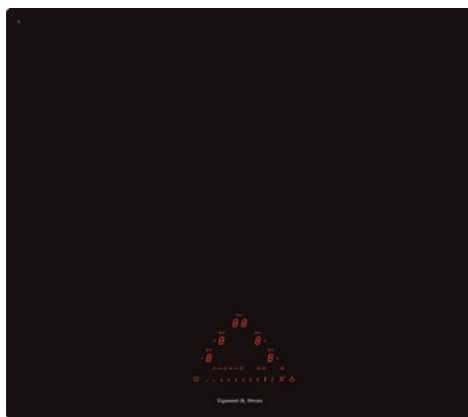

4 ИНДУКЦИОННЫХ ЭЛЕМЕНТА:

4 элемента 2100 Вт / 2660 Вт / 3700 Вт

ОБЩИЕ ПАРАМЕТРЫ:

- Бустер и двойной бустер на каждую зону нагрева
- Функция объединения зон «мост»
- Быстрый разогрев
- 9 уровней нагрева
- Таймер отключения на каждую зону
- Таймер для варки яиц
- Фронтальное сенсорное управление слайдером
- Счётчик продолжительности готовки на каждой зоне
- Функция паузы/возобновления
- Функция сохранения тепла на 3-х уровнях (42, 70 и 94 градуса) до 2-х часов
- Функция «гриль» (автоматическое объединение зон)
- Функция перемещения (инвертирования параметров на 2-х зонах)
- Функция «Шеф» (предварительная установка параметров на каждую зону)
- Функция памяти и возврата настроек
- Функция блокировки клавиатуры при очистке
- Функция проверки посуды

- Регулировка яркости дисплея и громкости сигналов
- Защита от неправильного подключения к 400 В
- Автоматическое определение размера посуды и адаптация мощности
- Индикация остаточного тепла
- Блокировка клавиатуры от детей
- Автоматическая защита от перегрева, перелива, нечаянного старта
- Защитное отключение при длительном использовании
- Легкий доступ снизу для сервисных работ

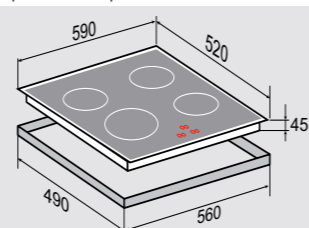

Цвет: Чёрный  
Ширина: 60 см.

### SLIMLINE CIS 029.45 WX

Независимая индукционная  
стеклокерамическая поверхность

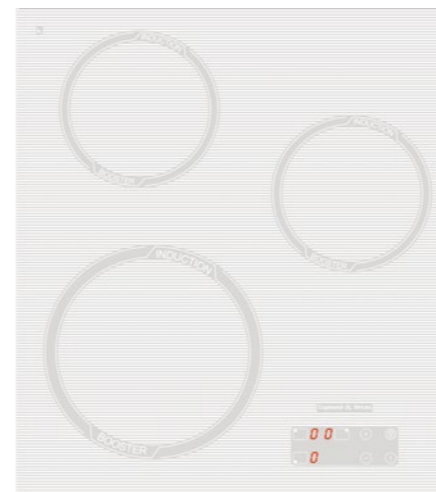

ОБЩИЕ ПАРАМЕТРЫ:

- Бустер на каждую зону нагрева
- 9 уровней нагрева
- Фронтальное сенсорное управление
- Индикация остаточного тепла
- Экорезим (разогрев с оптимальной мощностью)
- Блокировка клавиатуры от детей
- Защита от перегрева
- Защита от перелива
- Цифровая индикация работы
- Вентилятор охлаждения корпуса

3 ИНДУКЦИОННЫХ ЭЛЕМЕНТА:

2 элемента / бустер 1200 Вт / 1600 Вт

1 элемент / бустер 1500 Вт / 2000 Вт

ВНЕШНИЕ ХАРАКТЕРИСТИКИ:

- Легкий доступ снизу для сервисных работ
- Керамическое стекло

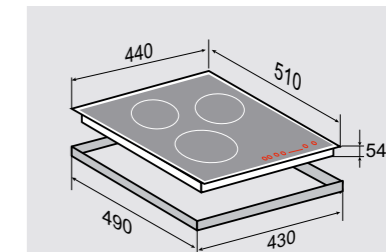

Цвет: Белый  
Ширина: 45 см.

### SLIMLINE CIS 029.45 BX

Независимая индукционная  
стеклокерамическая поверхность

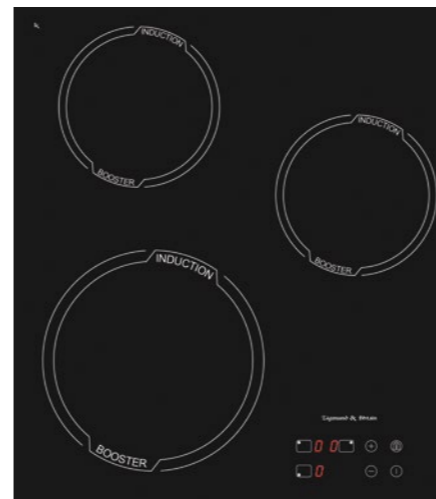

ОБЩИЕ ПАРАМЕТРЫ:

- Бустер на каждую зону нагрева
- 9 уровней нагрева
- Фронтальное сенсорное управление
- Индикация остаточного тепла
- Экорезим (разогрев с оптимальной мощностью)
- Блокировка клавиатуры от детей
- Защита от перегрева
- Защита от перелива
- Цифровая индикация работы
- Вентилятор охлаждения корпуса

3 ИНДУКЦИОННЫХ ЭЛЕМЕНТА:

2 элемента / бустер 1200 Вт / 1600 Вт

1 элемент / бустер 1500 Вт / 2000 Вт

ВНЕШНИЕ ХАРАКТЕРИСТИКИ:

- Легкий доступ снизу для сервисных работ
- Керамическое стекло

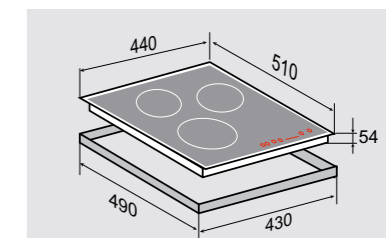

Цвет: Чёрный  
Ширина: 45 см.



## HI-TECH CIS 239.60 BX

Независимая индукционная  
стеклокерамическая поверхность

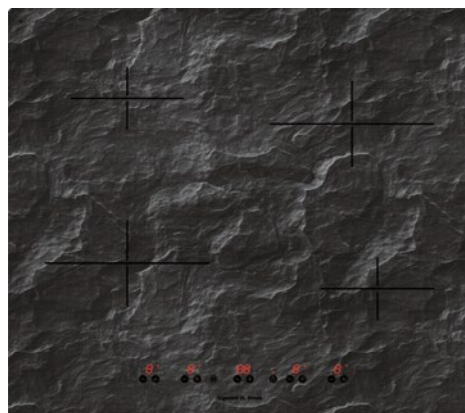

### 4 ИНДУКЦИОННЫХ ЭЛЕМЕНТА:

|            |         |
|------------|---------|
| 2 элемента | 1600 Вт |
| 2 элемента | 2000 Вт |

### ОБЩИЕ ПАРАМЕТРЫ:

- Индивидуальное управление каждым элементом
- 9 уровней нагрева
- Таймер отключения на каждую зону нагрева
- Защита от неправильного подключения к 400 В
- Автоматическое определение размера посуды и адаптация мощности
- Индикация остаточного тепла
- Блокировка клавиатуры от детей
- Автоматическая защита от перегрева, перелива, нечаянного старта
- Защитное отключение при длительном использовании
- Технология для исключения помех от освещения вытяжки и ручки посуды

### ВНЕШНИЕ ХАРАКТЕРИСТИКИ:

- Фронтальное сенсорное управление а каждую зону
- Легкий доступ снизу для сервисных работ
- Рисунок на стекле – мрамор



Цвет: Мрамор  
Ширина: 60 см.

## STYLE CI 34.6 W

Независимая индукционная  
стеклокерамическая поверхность

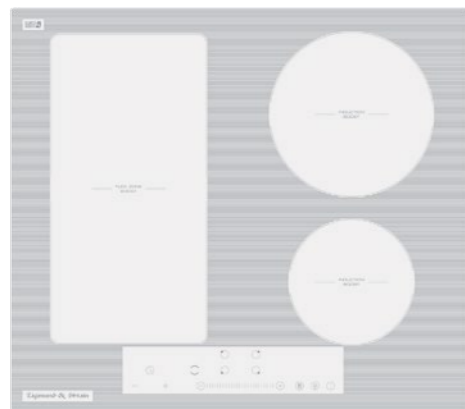

### ОБЩИЕ ПАРАМЕТРЫ:

- Фронтальное сенсорное управление слайдером
- 9 уровней нагрева
- Бустер на каждую зону нагрева
- Таймер отключения на каждую зону, до 99 минут
- Автоматическое определение размера посуды и адаптация мощности
- Объединение зон (левая часть)
- Функция поддержания тепла
- Функция паузы/возобновления
- Адаптировано под использование планчи (барбекю)

### 4 ИНДУКЦИОННЫХ ЭЛЕМЕНТА:

|                    |                      |
|--------------------|----------------------|
| 1 элемент / бустер | 1500 Вт / 1800 Вт    |
| 1 элемент / бустер | 2000 Вт / 2600 Вт    |
| 1 элемент / бустер | 1500 Вт / до 1800 Вт |
| 1 элемент / бустер | 1500 Вт / до 1800 Вт |
| Общая мощность     | 7000 Вт              |



Цвет: Белый  
Ширина: 60 см.



## STYLE CI 34.6 I

Независимая индукционная  
стеклокерамическая поверхность

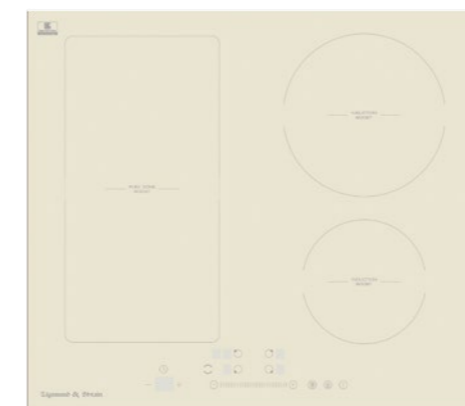

### ОБЩИЕ ПАРАМЕТРЫ:

- Фронтальное сенсорное управление слайдером
- 9 уровней нагрева
- Бустер на каждую зону нагрева
- Таймер отключения на каждую зону, до 99 минут
- Автоматическое определение размера посуды и адаптация мощности
- Объединение зон (левая часть)
- Функция поддержания тепла
- Функция паузы/возобновления
- Адаптировано под использование планчи (барбекю)

### 4 ИНДУКЦИОННЫХ ЭЛЕМЕНТА:

|                    |                      |
|--------------------|----------------------|
| 1 элемент / бустер | 1500 Вт / 1800 Вт    |
| 1 элемент / бустер | 2000 Вт / 2600 Вт    |
| 1 элемент / бустер | 1500 Вт / до 1800 Вт |
| 1 элемент / бустер | 1500 Вт / до 1800 Вт |
| Общая мощность     | 7000 Вт              |

- Индикация остаточного тепла
- Блокировка клавиатуры от детей
- Автоматическая защита от перегрева, перелива, нечаянного старта
- Защитное отключение при длительном использовании
- Скошенный край стекла
- Nippon Electric Glass



Цвет: Бежевый  
Ширина: 60 см.



## STYLE CI 34.6 B

Независимая индукционная  
стеклокерамическая поверхность



### ОБЩИЕ ПАРАМЕТРЫ:

- Фронтальное сенсорное управление слайдером
- 9 уровней нагрева
- Бустер на каждую зону нагрева
- Таймер отключения на каждую зону, до 99 минут
- Автоматическое определение размера посуды и адаптация мощности
- Объединение зон (левая часть)
- Функция поддержания тепла
- Функция паузы/возобновления
- Адаптировано под использование планчи (барбекю)

### 4 ИНДУКЦИОННЫХ ЭЛЕМЕНТА:

|                    |                      |
|--------------------|----------------------|
| 1 элемент / бустер | 1500 Вт / 1800 Вт    |
| 1 элемент / бустер | 2000 Вт / 2600 Вт    |
| 1 элемент / бустер | 1500 Вт / до 1800 Вт |
| 1 элемент / бустер | 1500 Вт / до 1800 Вт |
| Общая мощность     | 7000 Вт              |

- Индикация остаточного тепла
- Блокировка клавиатуры от детей
- Автоматическая защита от перегрева, перелива, нечаянного старта
- Защитное отключение при длительном использовании
- Скошенный край стекла



Цвет: Чёрный  
Ширина: 60 см.



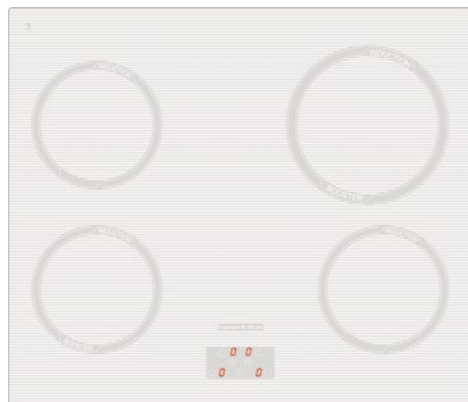

**STYLE CIS 299.60 WX**Независимая индукционная  
стеклокерамическая поверхность**ОБЩИЕ ПАРАМЕТРЫ:**

- Бустер нагрева
- 9 уровней нагрева
- Таймер на каждый элемент
- Фронтальное сенсорное управление
- Автоматическое определение размера посуды
- Индикация остаточного тепла
- Блокировка клавиатуры от детей
- Защита от перегрева
- Защита от перелива
- Цифровая индикация работы
- Вентилятор охлаждения корпуса

**4 ИНДУКЦИОННЫХ ЭЛЕМЕНТА:**

|                    |              |
|--------------------|--------------|
| 2 элемента         | 1400 Вт      |
| 1 элемент / бустер | 1400/1850 Вт |
| 1 элемент / бустер | 1850/2100 Вт |

**ВНЕШНИЕ ХАРАКТЕРИСТИКИ:**

- Керамическое стекло
- Легкий доступ снизу для сервисных работ

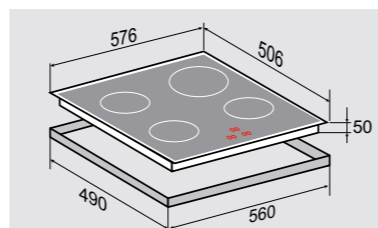
Цвет: Белый  
Ширина: 60 см.**STYLE CIS 299.60 BX**Независимая индукционная  
стеклокерамическая поверхность**ОБЩИЕ ПАРАМЕТРЫ:**

- Бустер нагрева
- 9 уровней нагрева
- Таймер на каждый элемент
- Фронтальное сенсорное управление
- Автоматическое определение размера посуды
- Индикация остаточного тепла
- Блокировка клавиатуры от детей
- Защита от перегрева
- Защита от перелива
- Цифровая индикация работы
- Вентилятор охлаждения корпуса

**4 ИНДУКЦИОННЫХ ЭЛЕМЕНТА:**

|                    |              |
|--------------------|--------------|
| 2 элемента         | 1400 Вт      |
| 1 элемент / бустер | 1400/1850 Вт |
| 1 элемент / бустер | 1850/2100 Вт |

**ВНЕШНИЕ ХАРАКТЕРИСТИКИ:**

- Керамическое стекло
- Легкий доступ снизу для сервисных работ

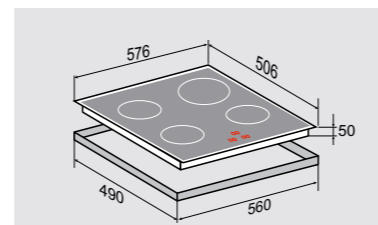
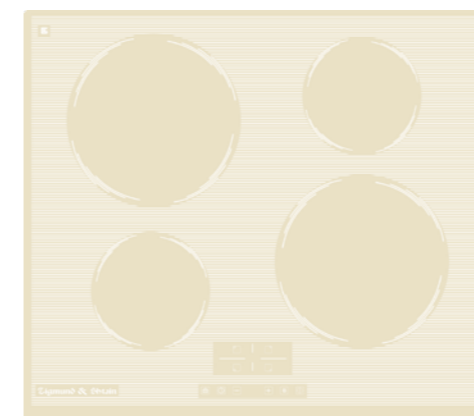
Цвет: Чёрный  
Ширина: 60 см.**STYLE CI 32.6 I**Независимая индукционная  
стеклокерамическая поверхность**ОБЩИЕ ПАРАМЕТРЫ:**

- Фронтальное сенсорное управление
- 9 уровней нагрева
- Бустер на каждую зону нагрева
- Таймер отключения на каждую зону
- Автоматическое определение размера посуды и адаптация мощности
- Индикация остаточного тепла
- Блокировка клавиатуры от детей
- Автоматическая защита от перегрева, перелива, нечаянного старта
- Защитное отключение при длительном использовании

**4 ИНДУКЦИОННЫХ ЭЛЕМЕНТА:**

|                     |                   |
|---------------------|-------------------|
| 2 элемента / бустер | 1200 Вт / 1500 Вт |
| 2 элемента / бустер | 2300 Вт / 2600 Вт |
| Общая мощность      | 7000 Вт           |

**ВНЕШНИЕ ХАРАКТЕРИСТИКИ:**

- Керамическое стекло Nippon Electric Glass
- Лёгкий доступ снизу для сервисных работ

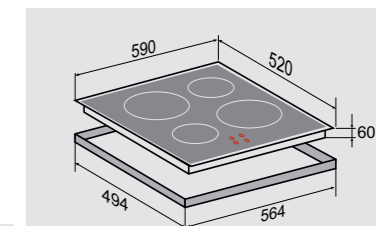
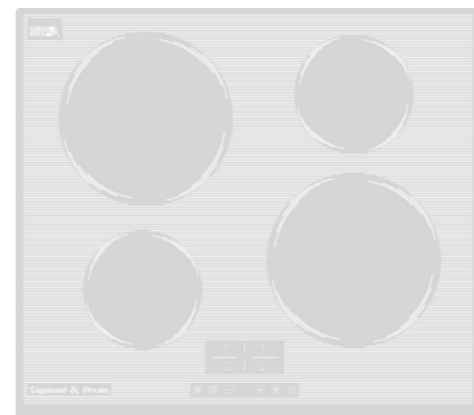
Цвет: Бежевый  
Ширина: 60 см.**STYLE CI 32.6 W**Независимая индукционная  
стеклокерамическая поверхность**ОБЩИЕ ПАРАМЕТРЫ:**

- Фронтальное сенсорное управление
- 9 уровней нагрева
- Бустер на каждую зону нагрева
- Таймер отключения на каждую зону
- Автоматическое определение размера посуды и адаптация мощности
- Индикация остаточного тепла
- Блокировка клавиатуры от детей
- Автоматическая защита от перегрева, перелива, нечаянного старта
- Защитное отключение при длительном использовании

**4 ИНДУКЦИОННЫХ ЭЛЕМЕНТА:**

|                     |                   |
|---------------------|-------------------|
| 2 элемента / бустер | 1200 Вт / 1500 Вт |
| 2 элемента / бустер | 2300 Вт / 2600 Вт |
| Общая мощность      | 7000 Вт           |

**ВНЕШНИЕ ХАРАКТЕРИСТИКИ:**

- Керамическое стекло EuroKera
- Лёгкий доступ снизу для сервисных работ

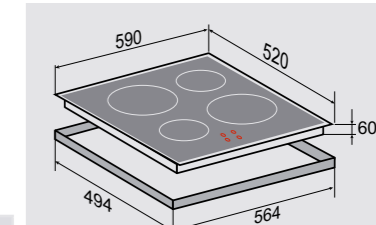
Цвет: Белый  
Ширина: 60 см.

## STYLE CI 32.6 B

Независимая индукционная  
стеклокерамическая поверхность

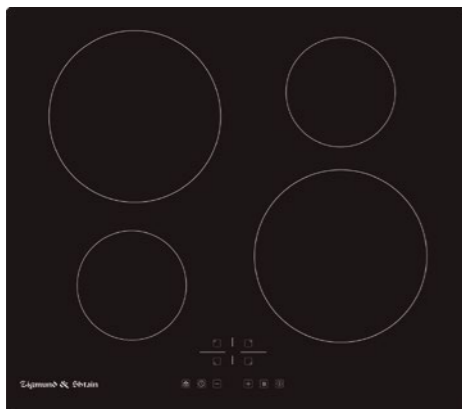

## ОБЩИЕ ПАРАМЕТРЫ:

- Фронтальное сенсорное управление
- 9 уровней нагрева
- Бустер на каждую зону нагрева
- Таймер отключения на каждую зону
- Автоматическое определение размера посуды и адаптация мощности
- Индикация остаточного тепла
- Блокировка клавиатуры от детей
- Автоматическая защита от перегрева, перелива, нечаянного старта
- Защитное отключение при длительном использовании

## 4 ИНДУКЦИОННЫХ ЭЛЕМЕНТА:

|                     |                   |
|---------------------|-------------------|
| 2 элемента / бустер | 1200 Вт / 1500 Вт |
| 2 элемента / бустер | 2300 Вт / 2600 Вт |
| Общая мощность      | 7000 Вт           |

## ВНЕШНИЕ ХАРАКТЕРИСТИКИ:

- Керамическое стекло
- Лёгкий доступ снизу для сервисных работ

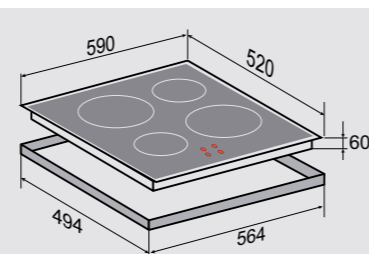

Цвет: Чёрный  
Ширина: 60 см.

## HI-TECH CIS 189.60 WX

Независимая индукционная  
стеклокерамическая поверхность

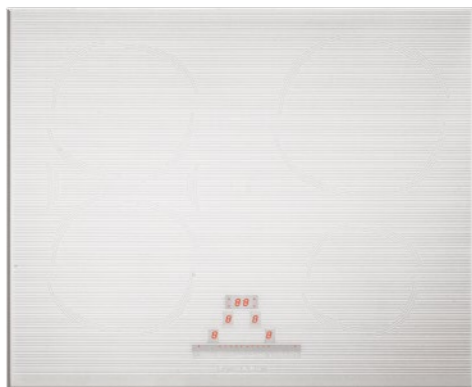

## 4 ИНДУКЦИОННЫХ ЭЛЕМЕНТА:

|                    |                   |
|--------------------|-------------------|
| 1 элемент / бустер | 2300 Вт / 3000 Вт |
| 1 элемент / бустер | 1400 Вт / 2000 Вт |
| 2 элемента         | 1400 Вт           |

## ОБЩИЕ ПАРАМЕТРЫ:

- 2 бустера
- Объединение двух зон слева в одну большую («мост»)
- 9 уровней нагрева
- 3 таймера конфорок с отключением
- Таймер для варки яиц
- Поддержание температуры 70°C
- Функция паузы/возобновления
- Цифровая индикация работы
- Индикация остаточного тепла
- Блокировка клавиатуры от детей
- Защита от неправильного подключения к 400В
- Автоматическое определение размера посуды и адаптация мощности
- Автоматическая защита от перегрева, перелива, нечаянного старта
- Технология для исключения помех от освещения вытяжки и ручки кастрюли

## ВНЕШНИЕ ХАРАКТЕРИСТИКИ:

- Скошенное стекло с фаской по бокам
- Фронтальное сенсорное управление слайдером
- Легкий доступ снизу для сервисных работ

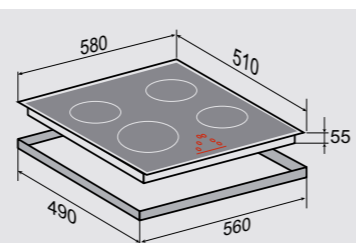

Цвет: Белый  
Ширина: 60 см.



## HI-TECH CIS 219.60 DX

Независимая индукционная  
стеклокерамическая поверхность



## 4 ИНДУКЦИОННЫХ ЭЛЕМЕНТА:

|            |         |
|------------|---------|
| 4 элемента | 1400 Вт |
|------------|---------|

## ОБЩИЕ ПАРАМЕТРЫ:

- Фронтальное сенсорное управление
- 9 уровней нагрева
- 3 вида таймера на каждую зону нагрева
- Таймер для варки яиц
- Цифровая индикация работы
- Индикация остаточного тепла
- Блокировка клавиатуры от детей
- Защита от неправильного подключения к 400 В
- Автоматическое определение размера посуды и адаптация мощности
- Автоматическая защита от перегрева, перелива, нечаянного старта
- Технология для исключения помех от освещения вытяжки и ручки кастрюли
- Керамическое стекло

## ВНЕШНИЕ ХАРАКТЕРИСТИКИ:

- Рисунок на стекле «Романтический ужин» (дизайн Ergman & Klodt)
- Лёгкий доступ снизу для сервисных работ

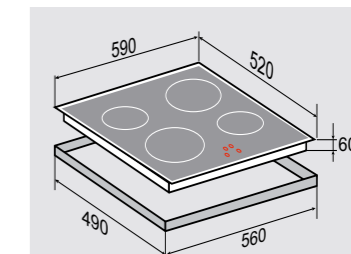

Цвет: Рисунок на стекле  
Ширина: 60 см.

## SLIMLINE CIS 030.30 WX

Независимая индукционная  
стеклокерамическая поверхность



## ОБЩИЕ ПАРАМЕТРЫ:

- Фронтальное сенсорное управление
- Автоматическое определение размера посуды и адаптация мощности
- 9 уровней нагрева
- Бустер на каждую зону нагрева
- Цифровая индикация работы
- Таймер отключения на каждую зону нагрева
- Таймер для варки яиц
- Индикация остаточного тепла
- Блокировка клавиатуры от детей
- Защита от неправильного подключения к 400 В
- Автоматическая защита от перегрева, перелива, нечаянного старта
- Технология для исключения помех от освещения вытяжки и ручки кастрюли

## ВНЕШНИЕ ХАРАКТЕРИСТИКИ:

- Скошенное стекло с фаской со всех сторон
- Лёгкий доступ снизу для сервисных работ

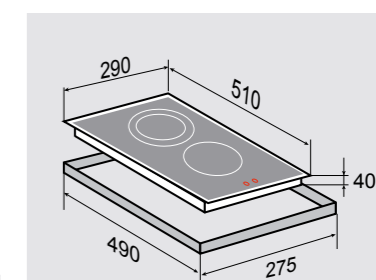

Цвет: Белый  
Ширина: 30 см.

## 2 ИНДУКЦИОННЫХ ЭЛЕМЕНТА:

|                    |                   |
|--------------------|-------------------|
| 1 элемент / бустер | 1100 Вт / 1400 Вт |
| 1 элемент / бустер | 2300 Вт / 3000 Вт |

## SLIMLINE CIS 030.30 BX

Независимая индукционная  
стеклокерамическая поверхность



2 ИНДУКЦИОННЫХ ЭЛЕМЕНТА:

|                    |                   |
|--------------------|-------------------|
| 1 элемент / бустер | 1100 Вт / 1400 Вт |
| 1 элемент / бустер | 2300 Вт / 3000 Вт |

## ОБЩИЕ ПАРАМЕТРЫ:

- Фронтальное сенсорное управление
- Автоматическое определение размера посуды и адаптация мощности
- 9 уровней нагрева
- Бустер на каждую зону нагрева
- Цифровая индикация работы
- Таймер отключения на каждую зону нагрева
- Таймер для варки яиц
- Индикация остаточного тепла
- Блокировка клавиатуры от детей
- Защита от неправильного подключения к 400 В
- Автоматическая защита от перегрева, перелива, нечаянного старта
- Технология для исключения помех от освещения вытяжки и ручки кастрюли

## ВНЕШНИЕ ХАРАКТЕРИСТИКИ:

- Скошенное стекло с фаской со всех сторон
- Лёгкий доступ снизу для сервисных работ

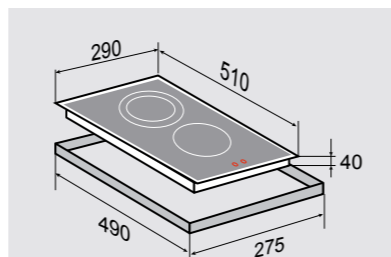

Цвет: Чёрный  
Ширина: 30 см.

## STYLE CI 33.6 W

Независимая индукционная  
стеклокерамическая поверхность



4 ИНДУКЦИОННЫХ ЭЛЕМЕНТА, 7000 Вт

|                    |                          |
|--------------------|--------------------------|
| 2 элемента, 160 мм | 1500 Вт (бустер 1800 Вт) |
| 2 элемента, 180 мм | 2000 Вт (бустер 2600 Вт) |

## ОБЩИЕ ПАРАМЕТРЫ:

- Фронтальное сенсорное управление
- 9 уровней нагрева
- Бустер на каждую зону нагрева
- Таймер отключения на каждую зону, до 99 минут
- Автоматическое определение размера посуды и адаптация мощности
- Индикация остаточного тепла
- Блокировка клавиатуры от детей

- Автоматическая защита от перегрева, перелива, нечаянного старта
- Защитное отключение при длительном использовании
- Автоматическое определение размера посуды

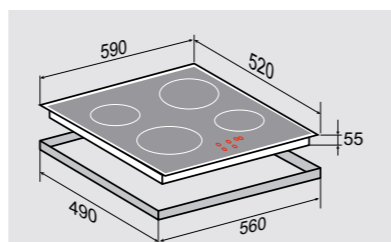

Цвет: Белый  
Ширина: 60 см.

## STYLE CI 33.6 I

Независимая индукционная  
стеклокерамическая поверхность



4 ИНДУКЦИОННЫХ ЭЛЕМЕНТА, 7000 Вт

|                    |                          |
|--------------------|--------------------------|
| 2 элемента, 160 мм | 1500 Вт (бустер 1800 Вт) |
| 2 элемента, 180 мм | 2000 Вт (бустер 2600 Вт) |

## ОБЩИЕ ПАРАМЕТРЫ:

- Фронтальное сенсорное управление
- 9 уровней нагрева
- Бустер на каждую зону нагрева
- Таймер отключения на каждую зону, до 99 минут
- Автоматическое определение размера посуды и адаптация мощности
- Индикация остаточного тепла
- Блокировка клавиатуры от детей

- Автоматическая защита от перегрева, перелива, нечаянного старта
- Защитное отключение при длительном использовании
- Автоматическое определение размера посуды

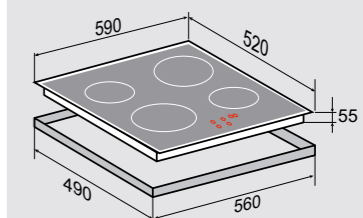

Цвет: Бежевый  
Ширина: 60 см.

## STYLE CI 33.6 B

Независимая индукционная  
стеклокерамическая поверхность

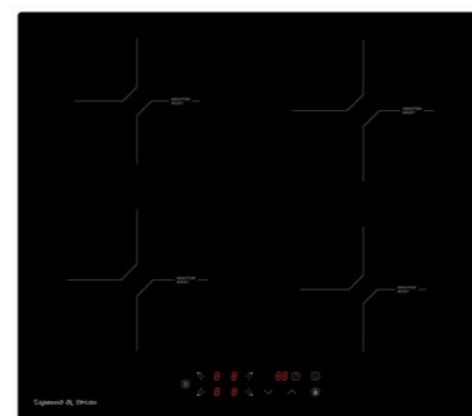

4 ИНДУКЦИОННЫХ ЭЛЕМЕНТА, 7000 Вт

|                    |                          |
|--------------------|--------------------------|
| 2 элемента, 160 мм | 1500 Вт (бустер 1800 Вт) |
| 2 элемента, 180 мм | 2000 Вт (бустер 2600 Вт) |

## ОБЩИЕ ПАРАМЕТРЫ:

- Фронтальное сенсорное управление
- 9 уровней нагрева
- Бустер на каждую зону нагрева
- Таймер отключения на каждую зону, до 99 минут
- Автоматическое определение размера посуды и адаптация мощности
- Индикация остаточного тепла
- Блокировка клавиатуры от детей
- Автоматическая защита

- от перегрева, перелива, нечаянного старта
- Защитное отключение при длительном использовании
- Автоматическое определение размера посуды

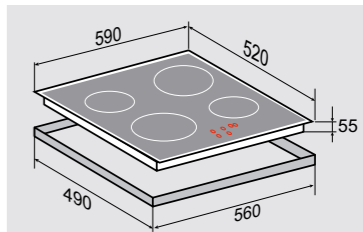

Цвет: Чёрный  
Ширина: 60 см.



## SLIMLINE CI 33.4 W

Независимая индукционная  
стеклокерамическая поверхность



## ОБЩИЕ ПАРАМЕТРЫ:

- Фронтальное сенсорное управление
- 9 уровней нагрева
- Бустер на каждую зону нагрева
- Таймер отключения на каждую зону, до 99 минут
- Автоматическое определение размера посуды с адаптацией мощности
- Индикация остаточного тепла
- Блокировка клавиатуры от детей
- Автоматическая защита от перегрева, перелива, нечаянного старта
- Защитное отключение при длительном использовании

## 3 ИНДУКЦИОННЫХ ЭЛЕМЕНТА:

|                     |                   |
|---------------------|-------------------|
| 2 элемента / бустер | 1500 Вт / 2000 Вт |
| 1 элемент / бустер  | 2000 Вт / 2600 Вт |
| Общая мощность      | 5000 Вт           |

## ВНЕШНИЕ ХАРАКТЕРИСТИКИ:

- Керамическое стекло
- Лёгкий доступ снизу для сервисных работ

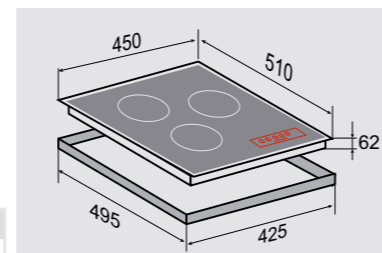

Цвет: Белый  
Ширина: 45 см.

## SLIMLINE CI 33.4 B

Независимая индукционная  
стеклокерамическая поверхность

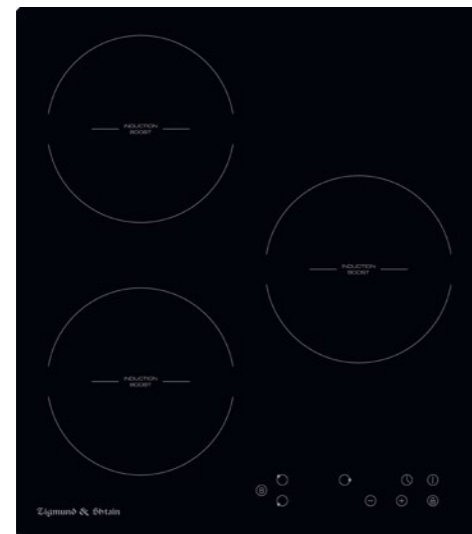

## ОБЩИЕ ПАРАМЕТРЫ:

- Фронтальное сенсорное управление
- 9 уровней нагрева
- Бустер на каждую зону нагрева
- Таймер отключения на каждую зону, до 99 минут
- Автоматическое определение размера посуды с адаптацией мощности
- Индикация остаточного тепла
- Блокировка клавиатуры от детей
- Автоматическая защита от перегрева, перелива, нечаянного старта
- Защитное отключение при длительном использовании

## 3 ИНДУКЦИОННЫХ ЭЛЕМЕНТА:

|                     |                   |
|---------------------|-------------------|
| 2 элемента / бустер | 1500 Вт / 2000 Вт |
| 1 элемент / бустер  | 2000 Вт / 2600 Вт |
| Общая мощность      | 5000 Вт           |

## ВНЕШНИЕ ХАРАКТЕРИСТИКИ:

- Керамическое стекло
- Лёгкий доступ снизу для сервисных работ

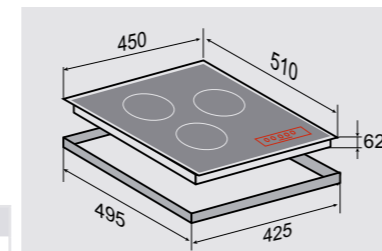

Цвет: Чёрный  
Ширина: 45 см.



**SLIMLINE CI 33.3 W**

Независимая индукционная стеклокерамическая поверхность

**ОБЩИЕ ПАРАМЕТРЫ:**

- Фронтальное сенсорное управление
- 9 уровней нагрева
- Бустер на каждую зону нагрева
- Таймер отключения на каждую зону, до 99 минут
- Автоматическое определение размера посуды и адаптация мощности
- Индикация остаточного тепла
- Блокировка клавиатуры от детей
- Автоматическая защита от перегрева, перелива, нечаянного старта
- Защитное отключение при длительном использовании

**2 ИНДУКЦИОННЫХ ЭЛЕМЕНТА:**

|                    |                   |
|--------------------|-------------------|
| 1 элемент / бустер | 1500 Вт / 1800 Вт |
| 1 элемент / бустер | 2000 Вт / 2300 Вт |
| Общая мощность     | 3500 Вт           |

**ВНЕШНИЕ ХАРАКТЕРИСТИКИ:**

- Керамическое стекло
- Лёгкий доступ снизу для сервисных работ

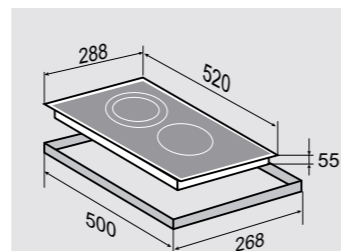

Цвет: Белый  
Ширина: 30 см.

**SLIMLINE CI 33.3 B**

Независимая индукционная стеклокерамическая поверхность

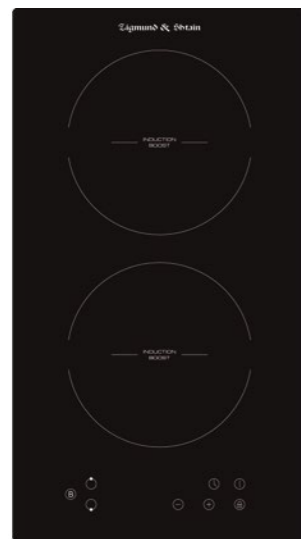
**ОБЩИЕ ПАРАМЕТРЫ:**

- Фронтальное сенсорное управление
- 9 уровней нагрева
- Бустер на каждую зону нагрева
- Таймер отключения на каждую зону, до 99 минут
- Автоматическое определение размера посуды и адаптация мощности
- Индикация остаточного тепла
- Блокировка клавиатуры от детей
- Автоматическая защита от перегрева, перелива, нечаянного старта
- Защитное отключение при длительном использовании

**2 ИНДУКЦИОННЫХ ЭЛЕМЕНТА:**

|                    |                   |
|--------------------|-------------------|
| 1 элемент / бустер | 1500 Вт / 1800 Вт |
| 1 элемент / бустер | 2000 Вт / 2300 Вт |
| Общая мощность     | 3500 Вт           |

**ВНЕШНИЕ ХАРАКТЕРИСТИКИ:**

- Керамическое стекло
- Лёгкий доступ снизу для сервисных работ

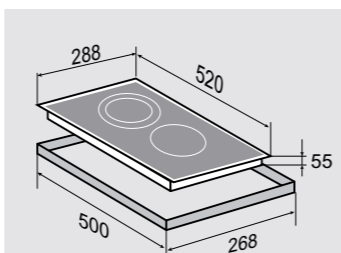

Цвет: Чёрный  
Ширина: 30 см.



# ВАРОЧНЫЕ ПОВЕРХНОСТИ СТЕКЛОКЕРАМИЧЕСКИЕ HI-LIGHT

**SLIMLINE CNS 139.45 WX**

Независимая стеклокерамическая поверхность

**ОБЩИЕ ПАРАМЕТРЫ:**

- 2 зоны с расширением
- Фронтальное сенсорное управление слайдером
- 9 уровней нагрева
- Таймер на каждую зону
- Таймер для варки яиц
- Поддержание температуры 70°C
- Функция паузы/возобновления
- Цифровая индикация работы
- Индикация остаточного тепла
- Блокировка клавиатуры от детей
- Защита от неправильного подключения к 400В
- Автоматическая защита от перегрева, перелива, нечаянного старта
- Технология для исключения помех от освещения вытяжки и ручки кастрюли

**3 ЭЛЕМЕНТА HI-LIGHT:**

|            |                |
|------------|----------------|
| 2 элемента | 700 Вт/1700 Вт |
| 1 элемент  | 1200 Вт        |

**ВНЕШНИЕ ХАРАКТЕРИСТИКИ:**

- Скошенное стекло с фаской со всех сторон
- Легкий доступ снизу для сервисных работ

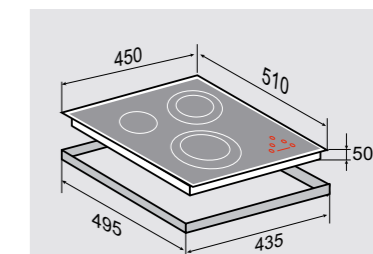

Цвет: Белый  
Ширина: 45 см.



**SLIMLINE** CNS 139.45 BX

Независимая стеклокерамическая поверхность

**ОБЩИЕ ПАРАМЕТРЫ:**

- 2 зоны с расширением
- Фронтальное сенсорное управление слайдером
- 9 уровней нагрева
- Таймер на каждую зону
- Таймер для варки яиц
- Поддержание температуры 70°C
- Функция паузы/возобновления
- Цифровая индикация работы
- Индикация остаточного тепла
- Блокировка клавиатуры от детей
- Защита от неправильного подключения к 400В
- Автоматическая защита от перегрева, перелива, нечаянного старта
- Технология для исключения помех от освещения вытяжки и ручки кастрюли

**3 ЭЛЕМЕНТА HI-LIGHT:**

|            |                |
|------------|----------------|
| 2 элемента | 700 Вт/1700 Вт |
| 1 элемент  | 1200 Вт        |

**ВНЕШНИЕ ХАРАКТЕРИСТИКИ:**

- Скошенное стекло с фаской со всех сторон
- Легкий доступ снизу для сервисных работ

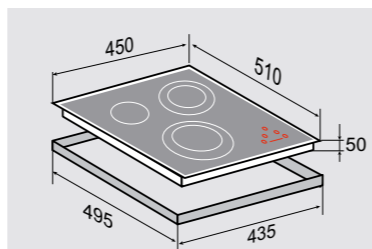

Цвет: Чёрный  
Ширина: 45 см.

**STYLE** CNS 259.60 WX

Независимая стеклокерамическая поверхность

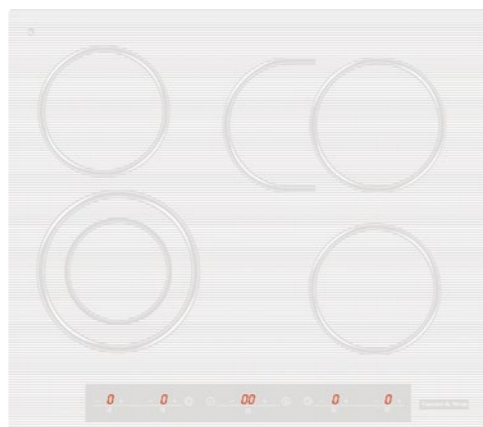
**ОБЩИЕ ПАРАМЕТРЫ:**

- Фронтальное сенсорное управление
- Индивидуальное управление на каждую зону
- 9 уровней нагрева
- Таймер с отключением на каждую зону нагрева
- 1 зона нагрева с расширением
- 1 зона нагрева «гусятница»
- Цифровая индикация работы
- Индикация остаточного тепла
- Блокировка клавиатуры от детей
- Автоматическая защита от перегрева, перелива

**4 ЭЛЕМЕНТА HI-LIGHT:**

|            |                 |
|------------|-----------------|
| 2 элемента | 1200 Вт         |
| 1 элемент  | 1400 Вт/2200 Вт |
| 1 элемент  | 700 Вт/1700 Вт  |

**ВНЕШНИЕ ХАРАКТЕРИСТИКИ:**

- Керамическое стекло Shott Ceran
- Легкий доступ снизу для сервисных работ

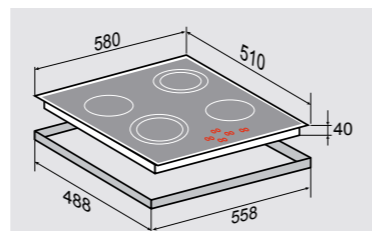

Цвет: Белый  
Ширина: 60 см.

**STYLE** CNS 259.60 BX

Независимая стеклокерамическая поверхность

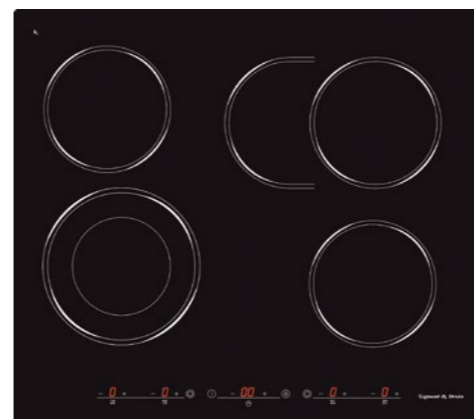
**4 ЭЛЕМЕНТА HI-LIGHT:**

|            |                 |
|------------|-----------------|
| 2 элемента | 1200 Вт         |
| 1 элемент  | 700 Вт/1700 Вт  |
| 1 элемент  | 1100 Вт/2000 Вт |

**PRIMARY** CNS 027.60 WX

Независимая стеклокерамическая поверхность

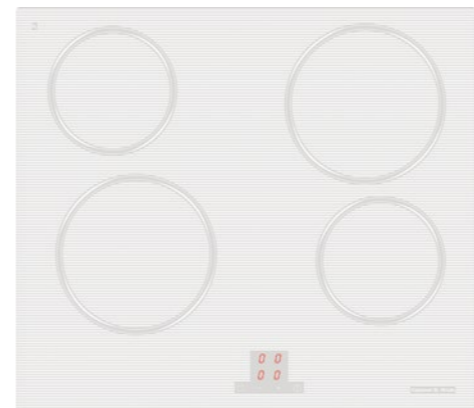
**4 ЭЛЕМЕНТА HI-LIGHT:**

|            |         |
|------------|---------|
| 2 элемента | 1200 Вт |
| 2 элемента | 1800 Вт |

**ОБЩИЕ ПАРАМЕТРЫ:**

- Фронтальное сенсорное управление
- Индивидуальное управление на каждую зону
- 9 уровней нагрева
- Таймер с отключением на каждую зону нагрева
- 1 зона нагрева с расширением
- 1 зона нагрева «гусятница»
- Цифровая индикация работы
- Индикация остаточного тепла
- Блокировка клавиатуры от детей
- Автоматическая защита от перегрева, перелива

**ВНЕШНИЕ ХАРАКТЕРИСТИКИ:**

- Керамическое стекло Euro Kera
- Легкий доступ снизу для сервисных работ

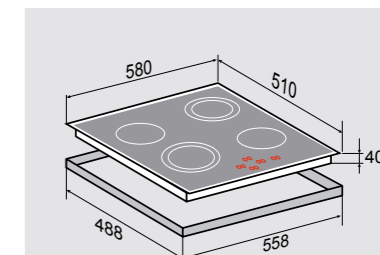

Цвет: Чёрный  
Ширина: 60 см.

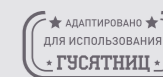
**ОБЩИЕ ПАРАМЕТРЫ:**

- Фронтальное сенсорное управление
- 9 уровней нагрева
- Цифровая индикация работы
- Индикация остаточного тепла
- Блокировка клавиатуры от детей
- Защита от перегрева, перелива
- Технология для исключения помех от освещения вытяжки и ручки кастрюли

**ВНЕШНИЕ ХАРАКТЕРИСТИКИ:**

- Керамическое стекло
- Лёгкий доступ снизу для сервисных работ

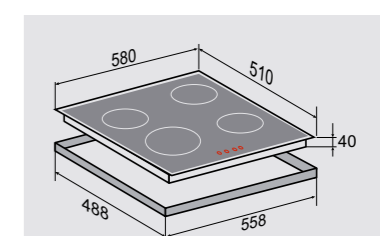

Цвет: Белый  
Ширина: 60 см.



## SLIMLINE CN 37.4 W

Независимая стеклокерамическая поверхность

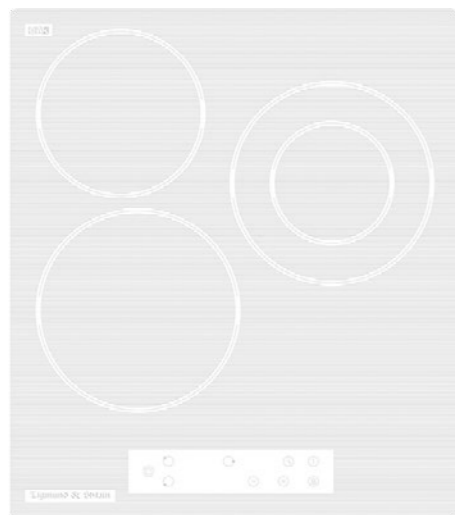

## ОБЩИЕ ПАРАМЕТРЫ:

- Фронтальное сенсорное управление
- Расширенная зона нагрева
- 9 уровней нагрева
- Таймер отключения на каждую зону, до 99 минут
- Индикация остаточного тепла
- Блокировка клавиатуры от детей
- Автоматическая защита от перегрева, перелива
- Защитное отключение при длительном использовании

## 3 ЭЛЕМЕНТА HI-LIGHT:

|           |              |
|-----------|--------------|
| 1 элемент | 1200 Вт      |
| 1 элемент | 1800 Вт      |
| 1 элемент | 1000/2000 Вт |

## ВНЕШНИЕ ХАРАКТЕРИСТИКИ:

- Керамическое стекло
- Легкий доступ снизу для сервисных работ

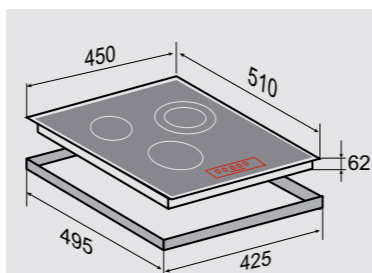

Цвет: Белый  
Ширина: 45 см.

## SLIMLINE CN 37.4 B

Независимая стеклокерамическая поверхность

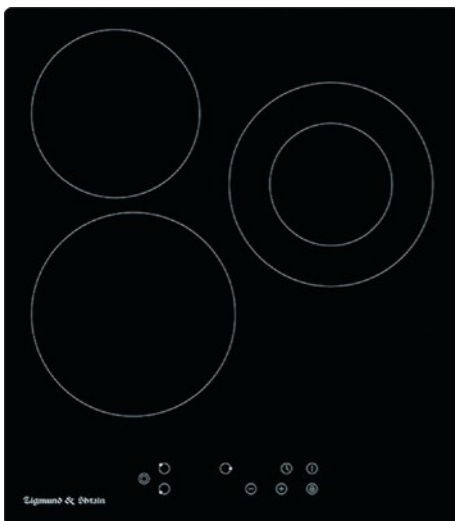

## ОБЩИЕ ПАРАМЕТРЫ:

- Фронтальное сенсорное управление
- Расширенная зона нагрева
- 9 уровней нагрева
- Таймер отключения на каждую зону, до 99 минут
- Индикация остаточного тепла
- Блокировка клавиатуры от детей
- Автоматическая защита от перегрева, перелива
- Защитное отключение при длительном использовании

## 3 ЭЛЕМЕНТА HI-LIGHT:

|           |              |
|-----------|--------------|
| 1 элемент | 1200 Вт      |
| 1 элемент | 1800 Вт      |
| 1 элемент | 1000/2000 Вт |

## ВНЕШНИЕ ХАРАКТЕРИСТИКИ:

- Керамическое стекло
- Легкий доступ снизу для сервисных работ

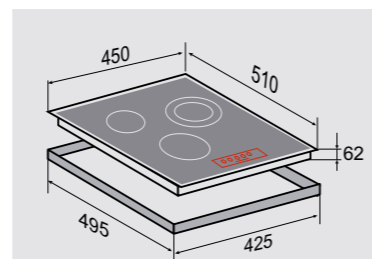

Цвет: Чёрный  
Ширина: 45 см.

## SLIMLINE CNS 302.30 WX

Независимая стеклокерамическая поверхность

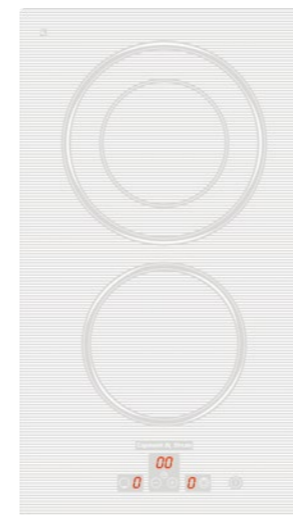

## ОБЩИЕ ПАРАМЕТРЫ:

- 9 уровней нагрева
- 1 зона нагрева с расширением
- Таймер на каждый элемент
- Фронтальное сенсорное управление
- Индикация остаточного тепла
- Блокировка клавиатуры от детей
- Защита от перегрева
- Защита от перелива
- Цифровая индикация работы

## 2 ЭЛЕМЕНТА HI-LIGHT:

|           |               |
|-----------|---------------|
| 1 элемент | 1200 Вт       |
| 1 элемент | 700 / 1700 Вт |

## ВНЕШНИЕ ХАРАКТЕРИСТИКИ:

- Керамическое стекло Euro Kera
- Легкий доступ снизу для сервисных работ

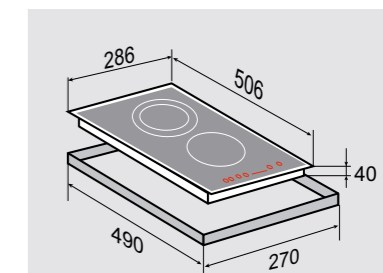

Цвет: Белый  
Ширина: 30 см.

## SLIMLINE CNS 302.30 BX

Независимая стеклокерамическая поверхность

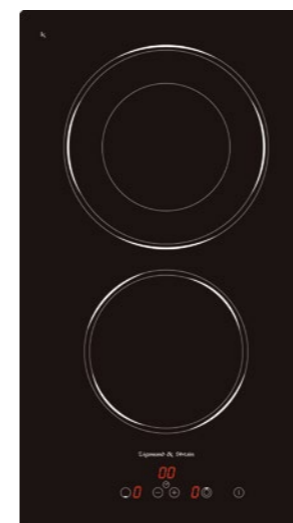

## ОБЩИЕ ПАРАМЕТРЫ:

- 9 уровней нагрева
- 1 зона нагрева с расширением
- Таймер на каждый элемент
- Фронтальное сенсорное управление
- Индикация остаточного тепла
- Блокировка клавиатуры от детей
- Защита от перегрева
- Защита от перелива
- Цифровая индикация работы

## 2 ЭЛЕМЕНТА HI-LIGHT:

|           |               |
|-----------|---------------|
| 1 элемент | 1200 Вт       |
| 1 элемент | 700 / 1700 Вт |

## ВНЕШНИЕ ХАРАКТЕРИСТИКИ:

- Керамическое стекло Euro Kera
- Легкий доступ снизу для сервисных работ

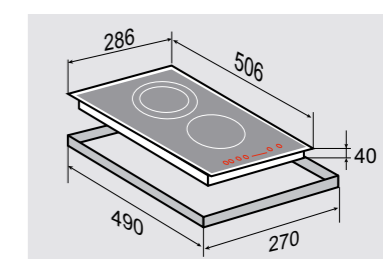

Цвет: Чёрный  
Ширина: 30 см.

## STYLE CN 38.6 B

Независимая стеклокерамическая поверхность



## ОБЩИЕ ПАРАМЕТРЫ:

- Фронтальное сенсорное управление слайдером
- 2 зоны нагрева с расширением
- Тройная зона нагрева
- Овальная зона нагрева
- 9 уровней нагрева
- Таймер отключения на каждую зону, до 99 минут
- Индикация остаточного тепла
- Блокировка клавиатуры от детей
- Автоматическая защита от перегрева, перелива
- Защитное отключение при длительном использовании

## 4 ЭЛЕМЕНТА HI-LIGHT:

|            |                  |
|------------|------------------|
| 2 элемента | 1200 Вт          |
| 1 элемент  | 800/1600/2300 Вт |
| 1 элемент  | 1100/2000 Вт     |

## ВНЕШНИЕ ХАРАКТЕРИСТИКИ:

- Керамическое стекло
- Легкий доступ снизу для сервисных работ

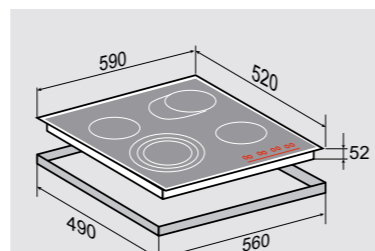

Цвет: Чёрный  
Ширина: 60 см.

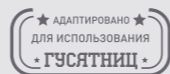

## STYLE CN 39.6 B

Независимая стеклокерамическая поверхность

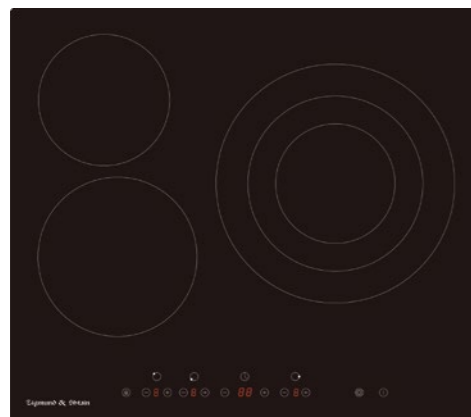

## ОБЩИЕ ПАРАМЕТРЫ:

- Фронтальное сенсорное управление
- Индивидуальное управление каждым элементом
- 1 зона нагрева с расширением
- Тройная зона нагрева
- 9 уровней нагрева
- Таймер отключения на каждую зону, до 99 минут
- Индикация остаточного тепла
- Блокировка клавиатуры от детей
- Автоматическая защита от перегрева, перелива
- Защитное отключение при длительном использовании

## 3 ЭЛЕМЕНТА HI-LIGHT

|           |                   |
|-----------|-------------------|
| 1 элемент | 1200 Вт           |
| 1 элемент | 1800 Вт           |
| 1 элемент | 1050/1950/2700 Вт |

## ВНЕШНИЕ ХАРАКТЕРИСТИКИ:

- Керамическое стекло
- Легкий доступ снизу для сервисных работ

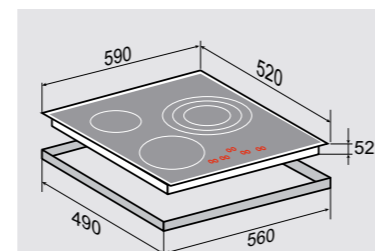

Цвет: Чёрный  
Ширина: 60 см.

## SLIMLINE CN 38.3 W

Независимая стеклокерамическая поверхность



## ОБЩИЕ ПАРАМЕТРЫ:

- 9 уровней нагрева
- 1 зона нагрева с расширением
- Таймер на каждый элемент
- Фронтальное сенсорное управление
- Индикация остаточного тепла
- Блокировка клавиатуры от детей
- Защита от перегрева
- Защита от перелива
- Цифровая индикация работы
- Таймер отключения на каждую зону, до 99 минут
- Защитное отключение при длительном использовании

## 2 ЭЛЕМЕНТА HI-LIGHT

|                       |                |
|-----------------------|----------------|
| 1 элемент, 165 мм     | 1200 Вт        |
| 1 элемент, 120/200 мм | 1000 / 2000 Вт |

## ВНЕШНИЕ ХАРАКТЕРИСТИКИ:

- Керамическое стекло Euro Kera
- Лёгкий доступ снизу для сервисных работ

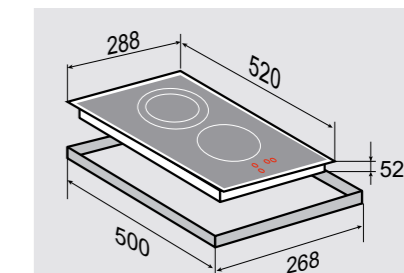

Цвет: Белый  
Ширина: 30 см.

## SLIMLINE CN 38.3 B

Независимая стеклокерамическая поверхность

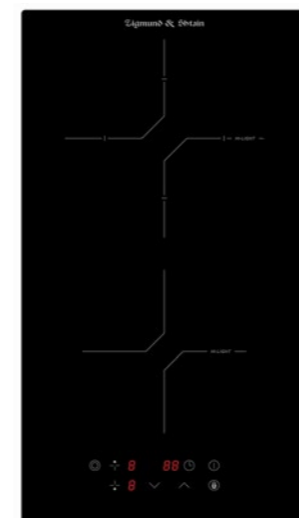

## ОБЩИЕ ПАРАМЕТРЫ:

- 9 уровней нагрева
- 1 зона нагрева с расширением
- Таймер на каждый элемент
- Фронтальное сенсорное управление
- Индикация остаточного тепла
- Блокировка клавиатуры от детей
- Защита от перегрева
- Защита от перелива
- Цифровая индикация работы
- Таймер отключения на каждую зону, до 99 минут
- Защитное отключение при длительном использовании

## 2 ЭЛЕМЕНТА HI-LIGHT

|                       |                |
|-----------------------|----------------|
| 1 элемент, 165 мм     | 1200 Вт        |
| 1 элемент, 120/200 мм | 1000 / 2000 Вт |

## ВНЕШНИЕ ХАРАКТЕРИСТИКИ:

- Керамическое стекло Euro Kera
- Лёгкий доступ снизу для сервисных работ

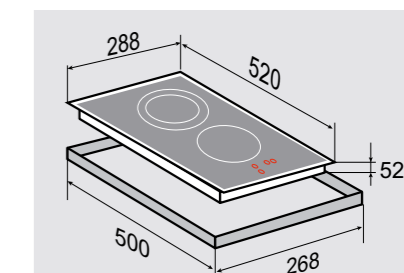

Цвет: Чёрный  
Ширина: 30 см.

**PRIMARY CN 37.6 B**

Независимая стеклокерамическая поверхность

**ОБЩИЕ ПАРАМЕТРЫ:**

- Фронтальное сенсорное управление
- Индивидуальное управление каждым элементом
- 9 уровней нагрева
- Таймер отключения на каждую зону, до 99 минут
- Индикация остаточного тепла
- Блокировка клавиатуры от детей
- Автоматическая защита от перегрева, перелива
- Защитное отключение при длительном использовании

**4 ЭЛЕМЕНТА HI-LIGHT**

|            |                 |
|------------|-----------------|
| 2 элемента | 165 мм, 1200 Вт |
| 2 элемента | 200 мм, 1800 Вт |

**ВНЕШНИЕ ХАРАКТЕРИСТИКИ:**

- Керамическое стекло
- Легкий доступ снизу для сервисных работ

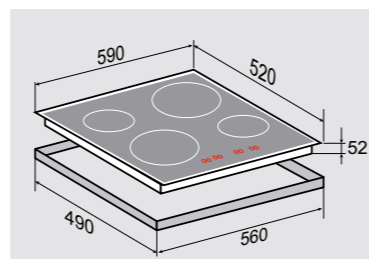

Цвет: Чёрный  
Ширина: 60 см.

**SLIMLINE CN 36.3 W**

Независимая стеклокерамическая поверхность

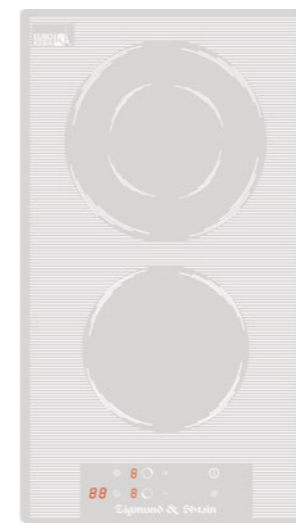
**ОБЩИЕ ПАРАМЕТРЫ:**

- Фронтальное сенсорное управление
- 1 зона нагрева с расширением
- 9 уровней нагрева
- Таймер отключения на каждую зону
- Индикация остаточного тепла
- Блокировка клавиатуры от детей
- Автоматическая защита от перегрева, перелива
- Защитное отключение при длительном использовании

**2 ЭЛЕМЕНТА HI-LIGHT**

|                |                         |
|----------------|-------------------------|
| 1 элемент      | 160 мм, 1200 Вт         |
| 1 элемент      | 165/200 мм, 700/1700 Вт |
| Общая мощность | 2900 Вт                 |

**ВНЕШНИЕ ХАРАКТЕРИСТИКИ:**

- Керамическое стекло
- Легкий доступ снизу для сервисных работ

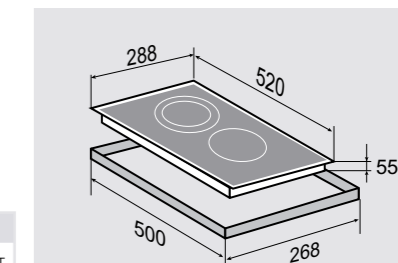

Цвет: Белый  
Ширина: 30 см.

**SLIMLINE CN 36.3 B**

Независимая стеклокерамическая поверхность

**ОБЩИЕ ПАРАМЕТРЫ:**

- Фронтальное сенсорное управление
- 1 зона нагрева с расширением
- 9 уровней нагрева
- Таймер отключения на каждую зону
- Индикация остаточного тепла
- Блокировка клавиатуры от детей
- Автоматическая защита от перегрева, перелива
- Защитное отключение при длительном использовании

**2 ЭЛЕМЕНТА HI-LIGHT**

|                |                         |
|----------------|-------------------------|
| 1 элемент      | 160 мм, 1200 Вт         |
| 1 элемент      | 165/200 мм, 700/1700 Вт |
| Общая мощность | 2900 Вт                 |

**ВНЕШНИЕ ХАРАКТЕРИСТИКИ:**

- Керамическое стекло
- Легкий доступ снизу для сервисных работ

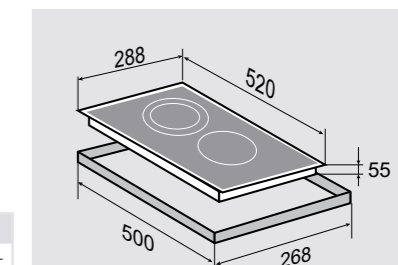

Цвет: Чёрный  
Ширина: 30 см.



## ВАРОЧНЫЕ ПОВЕРХНОСТИ ГАЗОВЫЕ

### HI-TECH MN 185.61 B

Независимая поверхность  
газ на стеклокерамике



#### ОБЩИЕ ПАРАМЕТРЫ:

- Фронтальное управление
- Поворотные переключатели
- Газ-контроль
- Электроподжиг в каждой ручке
- Тройное кольцо пламени
- Переходники для разных типов газа в комплекте

#### ВНЕШНИЕ ХАРАКТЕРИСТИКИ:

- Стеклокерамика
- Чугунные решетки
- Матовые колпачки горелок

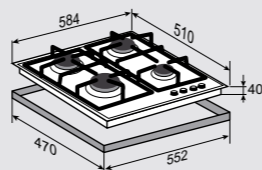

Цвет: Чёрный  
Ширина: 60 см.

#### МОЩНОСТЬ ГОРЕЛОК:

|           |         |
|-----------|---------|
| 1 горелка | 3500 Вт |
| 2 горелки | 1750 Вт |
| 1 горелка | 1000 Вт |

### HI-TECH MN 199.61 W

Независимая поверхность  
газ на стекле

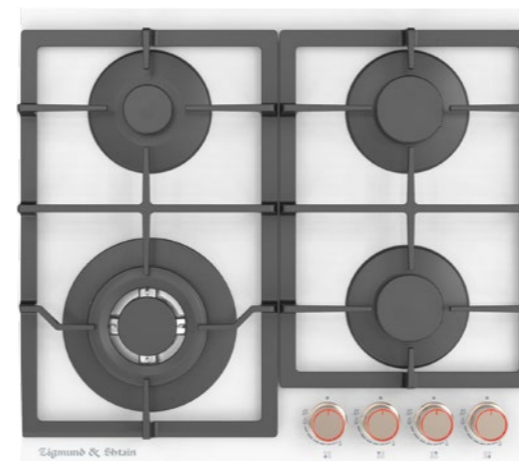

#### ОБЩИЕ ПАРАМЕТРЫ:

- Фронтальное управление
- Поворотные выключатели с подсветкой
- Электроподжиг в каждой ручке
- WOK горелка
- Газ-контроль
- Итальянские горелки Sabaf
- Подставка для WOK горелки в комплекте
- Подставка для кофейника в комплекте
- Переходник для газа G30/30mbar в комплекте

#### МОЩНОСТЬ ГОРЕЛОК:

|           |         |
|-----------|---------|
| 1 горелка | 3800 Вт |
| 2 горелки | 1750 Вт |
| 1 горелка | 900 Вт  |

#### ВНЕШНИЕ ХАРАКТЕРИСТИКИ:

- Закаленное стекло
- Чугунные решетки
- Матовые колпачки горелок

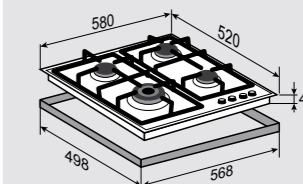

Цвет: Белый  
Ширина: 60 см.

### HI-TECH MN 199.61 B

Независимая поверхность  
газ на стекле



#### ОБЩИЕ ПАРАМЕТРЫ:

- Фронтальное управление
- Поворотные выключатели с подсветкой
- Электроподжиг в каждой ручке
- WOK горелка
- Газ-контроль
- Итальянские горелки Sabaf
- Подставка для WOK горелки в комплекте
- Подставка для кофейника в комплекте
- Переходник для газа G30/30mbar в комплекте

#### МОЩНОСТЬ ГОРЕЛОК:

|           |         |
|-----------|---------|
| 1 горелка | 3800 Вт |
| 2 горелки | 1750 Вт |
| 1 горелка | 900 Вт  |

#### ВНЕШНИЕ ХАРАКТЕРИСТИКИ:

- Закаленное стекло
- Чугунные решетки
- Матовые колпачки горелок

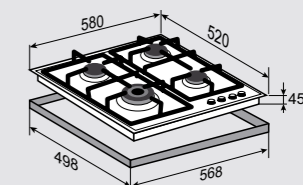

Цвет: Чёрный  
Ширина: 60 см.

**STYLE M 26.7 W**

Независимая поверхность газ на стекле

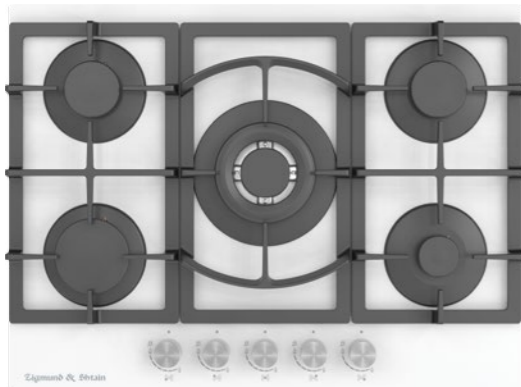
**ОБЩИЕ ПАРАМЕТРЫ:**

- Фронтальное управление
- Поворотные выключатели
- Электроподжиг в каждой ручке
- WOK горелка
- Газ-контроль
- Итальянские горелки Sabaf
- Подставка для WOK горелки в комплекте
- Подставка для кофейника в комплекте
- Переходник для газа G30/30mbar в комплекте

**МОЩНОСТЬ ГОРЕЛОК:**

|           |         |
|-----------|---------|
| 1 горелка | 3800 Вт |
| 1 горелка | 2500 Вт |
| 2 горелки | 1750 Вт |
| 1 горелка | 900 Вт  |

**ВНЕШНИЕ ХАРАКТЕРИСТИКИ:**

- Закаленное стекло
- Чугунные решетки
- Матовые колпачки горелок

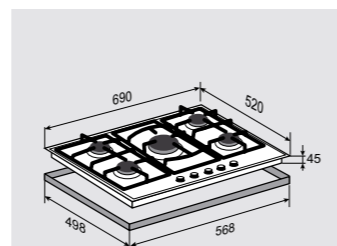
Цвет: Белый  
Ширина: 70 см.**STYLE M 26.7 B**

Независимая поверхность газ на стекле

**ОБЩИЕ ПАРАМЕТРЫ:**

- Фронтальное управление
- Поворотные выключатели
- Электроподжиг в каждой ручке
- WOK горелка
- Газ-контроль
- Итальянские горелки Sabaf
- Подставка для WOK горелки в комплекте
- Подставка для кофейника в комплекте
- Переходник для газа G30/30mbar в комплекте

**МОЩНОСТЬ ГОРЕЛОК:**

|           |         |
|-----------|---------|
| 1 горелка | 3800 Вт |
| 1 горелка | 2500 Вт |
| 2 горелки | 1750 Вт |
| 1 горелка | 900 Вт  |

**ВНЕШНИЕ ХАРАКТЕРИСТИКИ:**

- Закаленное стекло
- Чугунные решетки
- Матовые колпачки горелок

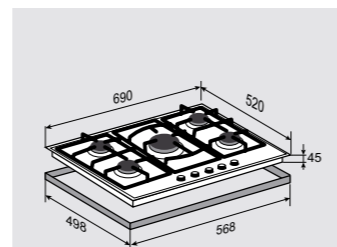
Цвет: Чёрный  
Ширина: 70 см.**STYLE M 26.6 I**

Независимая поверхность газ на стекле

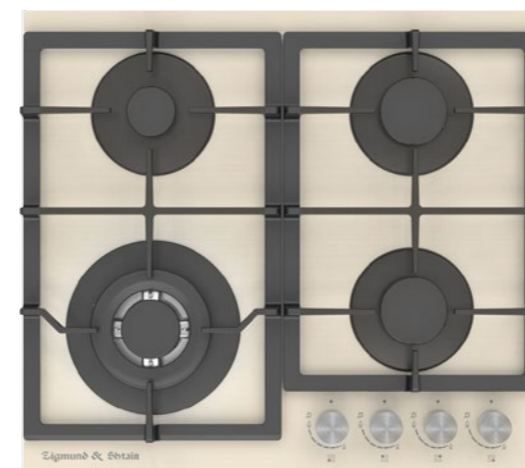
**ОБЩИЕ ПАРАМЕТРЫ:**

- Фронтальное управление
- Поворотные выключатели
- Электроподжиг в каждой ручке
- WOK горелка
- Газ-контроль
- Итальянские горелки Sabaf
- Подставка для WOK горелки в комплекте
- Подставка для кофейника в комплекте
- Переходник для газа G30/30mbar в комплекте

**МОЩНОСТЬ ГОРЕЛОК:**

|           |         |
|-----------|---------|
| 1 горелка | 900 Вт  |
| 2 горелки | 1750 Вт |
| 1 горелка | 3800 Вт |

**ВНЕШНИЕ ХАРАКТЕРИСТИКИ:**

- Закаленное стекло
- Чугунные решетки
- Матовые колпачки горелок

Цвет: Бежевый  
Ширина: 60 см.**STYLE M 26.6 W**

Независимая поверхность газ на стекле

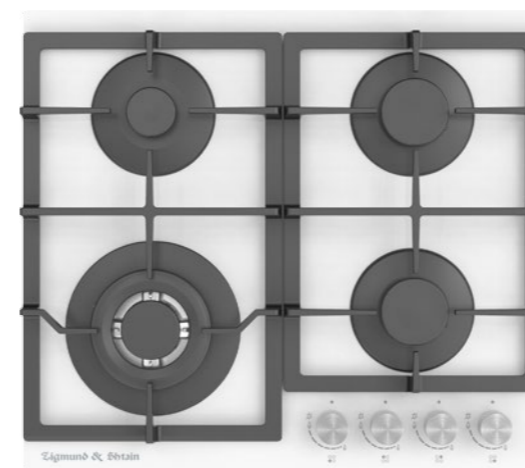
**ОБЩИЕ ПАРАМЕТРЫ:**

- Фронтальное управление
- Поворотные выключатели
- Электроподжиг в каждой ручке
- WOK горелка
- Газ-контроль
- Итальянские горелки Sabaf
- Подставка для WOK горелки в комплекте
- Подставка для кофейника в комплекте
- Переходник для газа G30/30mbar в комплекте

**МОЩНОСТЬ ГОРЕЛОК:**

|           |         |
|-----------|---------|
| 1 горелка | 900 Вт  |
| 2 горелки | 1750 Вт |
| 1 горелка | 3800 Вт |

**ВНЕШНИЕ ХАРАКТЕРИСТИКИ:**

- Закаленное стекло
- Чугунные решетки
- Матовые колпачки горелок

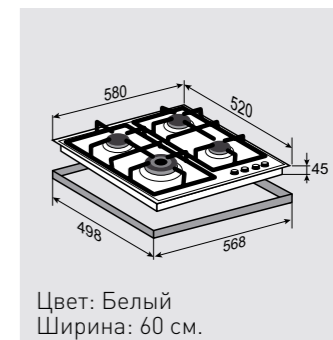
Цвет: Белый  
Ширина: 60 см.



**STYLE M 26.6 B**Независимая поверхность  
газ на стекле**ОБЩИЕ ПАРАМЕТРЫ:**

- Фронтальное управление
- Поворотные выключатели
- Электроподжиг в каждой ручке
- WOK горелка
- Газ-контроль
- Итальянские горелки Sabaf
- Подставка для WOK горелки в комплекте
- Подставка для кофейника в комплекте
- Переходник для газа G30/30mbar в комплекте

**МОЩНОСТЬ ГОРЕЛОК:**

|           |         |
|-----------|---------|
| 1 горелка | 900 Вт  |
| 2 горелки | 1750 Вт |
| 1 горелка | 3800 Вт |

**ВНЕШНИЕ ХАРАКТЕРИСТИКИ:**

- Закаленное стекло
- Чугунные решетки
- Матовые колпачки горелок

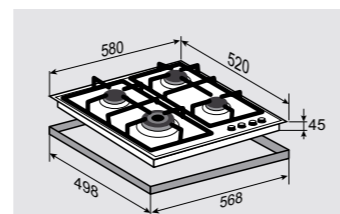
Цвет: Чёрный  
Ширина: 60 см.**HI-TECH MN 195.61 B**Независимая поверхность  
газ на стекле**ОБЩИЕ ПАРАМЕТРЫ:**

- Фронтальное управление
- Поворотные переключатели
- Газ-контроль
- Электроподжиг в каждой ручке
- Тройное кольцо пламени
- Переходники для разных типов газа в комплекте
- Таймер сенсорный (отключение, отсчёт времени приготовления)

**МОЩНОСТЬ ГОРЕЛОК:**

|           |         |
|-----------|---------|
| 1 горелка | 4000 Вт |
| 1 горелка | 3000 Вт |
| 1 горелка | 1750 Вт |
| 1 горелка | 1000 Вт |

**ВНЕШНИЕ ХАРАКТЕРИСТИКИ:**

- Закаленное стекло
- Чугунные решетки
- Матовые колпачки горелок

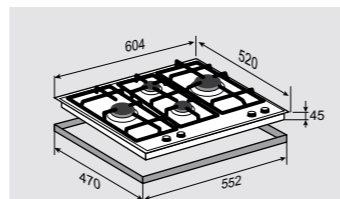
Цвет: Чёрный  
Ширина: 60 см.**STYLE MN 175.61 W**Независимая поверхность  
газ на стекле**ОБЩИЕ ПАРАМЕТРЫ:**

- Фронтальное управление
- Поворотные переключатели
- Газ-контроль
- Электроподжиг в каждой ручке
- Тройное кольцо пламени
- Переходники для разных типов газа в комплекте

**МОЩНОСТЬ ГОРЕЛОК:**

|           |         |
|-----------|---------|
| 1 горелка | 3400 Вт |
| 2 горелки | 1880 Вт |
| 1 горелка | 900 Вт  |

**ВНЕШНИЕ ХАРАКТЕРИСТИКИ:**

- Закаленное стекло
- Чугунные решетки
- Матовые колпачки горелок

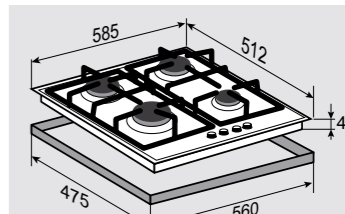
Цвет: Белый  
Ширина: 60 см.**STYLE MN 175.61 B**Независимая поверхность  
газ на стекле**ОБЩИЕ ПАРАМЕТРЫ:**

- Фронтальное управление
- Поворотные переключатели
- Газ-контроль
- Электроподжиг в каждой ручке
- Тройное кольцо пламени
- Переходники для разных типов газа в комплекте

**МОЩНОСТЬ ГОРЕЛОК:**

|           |         |
|-----------|---------|
| 1 горелка | 3400 Вт |
| 2 горелки | 1880 Вт |
| 1 горелка | 900 Вт  |

**ВНЕШНИЕ ХАРАКТЕРИСТИКИ:**

- Закаленное стекло
- Чугунные решетки
- Матовые колпачки горелок

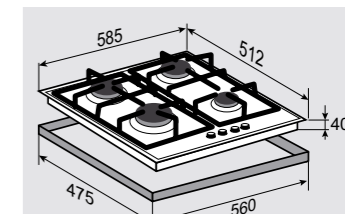
Цвет: Чёрный  
Ширина: 60 см.



**STYLE** MN 197.61 WНезависимая поверхность  
газ на стекле**ОБЩИЕ ПАРАМЕТРЫ:**

- Фронтальное управление
- Поворотные переключатели
- Газ-контроль
- Электроподжиг в каждой ручке
- Тройное кольцо пламени
- Переходники для разных типов газа в комплекте

**МОЩНОСТЬ ГОРЕЛОК:**

|           |         |
|-----------|---------|
| 1 горелка | 3400 Вт |
| 2 горелки | 1880 Вт |
| 1 горелка | 950 Вт  |

**ВНЕШНИЕ ХАРАКТЕРИСТИКИ:**

- Закаленное стекло
- Чугунные решетки
- Матовые колпачки горелок

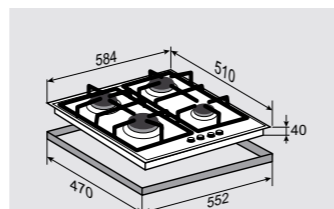
Цвет: Белый  
Ширина: 60 см.**STYLE** MN 197.61 BНезависимая поверхность  
газ на стекле**ОБЩИЕ ПАРАМЕТРЫ:**

- Фронтальное управление
- Поворотные переключатели
- Газ-контроль
- Электроподжиг в каждой ручке
- Тройное кольцо пламени
- Переходники для разных типов газа в комплекте

**МОЩНОСТЬ ГОРЕЛОК:**

|           |         |
|-----------|---------|
| 1 горелка | 3400 Вт |
| 2 горелки | 1880 Вт |
| 1 горелка | 950 Вт  |

**ВНЕШНИЕ ХАРАКТЕРИСТИКИ:**

- Закаленное стекло
- Чугунные решетки
- Матовые колпачки горелок

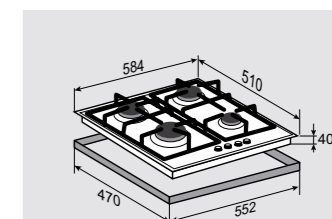
Цвет: Чёрный  
Ширина: 60 см.**STYLE** MN 197.61 IНезависимая поверхность  
газ на стекле**ОБЩИЕ ПАРАМЕТРЫ:**

- Фронтальное управление
- Поворотные переключатели
- Газ-контроль
- Электроподжиг в каждой ручке
- Тройное кольцо пламени
- Переходники для разных типов газа в комплекте

**МОЩНОСТЬ ГОРЕЛОК:**

|           |         |
|-----------|---------|
| 1 горелка | 3400 Вт |
| 2 горелки | 1880 Вт |
| 1 горелка | 950 Вт  |

**ВНЕШНИЕ ХАРАКТЕРИСТИКИ:**

- Закаленное стекло
- Чугунные решетки
- Матовые колпачки горелок

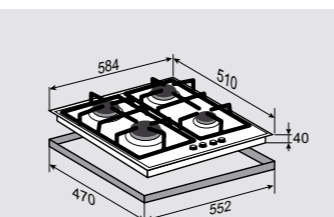
Цвет: Бежевый  
Ширина: 60 см.**STYLE** MN 155.61 BНезависимая поверхность  
газ на стекле**ОБЩИЕ ПАРАМЕТРЫ:**

- Фронтальное управление
- Поворотные переключатели
- Газ-контроль
- Электроподжиг в каждой ручке
- Тройное кольцо пламени
- Переходники для разных типов газа в комплекте

**МОЩНОСТЬ ГОРЕЛОК:**

|           |         |
|-----------|---------|
| 1 горелка | 3400 Вт |
| 1 горелка | 2400 Вт |
| 1 горелка | 1880 Вт |
| 1 горелка | 900 Вт  |

**ВНЕШНИЕ ХАРАКТЕРИСТИКИ:**

- Закаленное стекло
- Чугунные решетки
- Матовые колпачки горелок

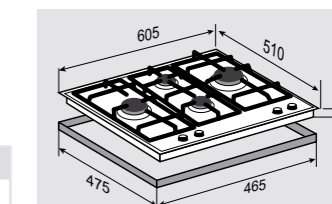
Цвет: Чёрный  
Ширина: 60 см.

**STYLE MN 114.61 W**Независимая поверхность  
газ на стекле**ОБЩИЕ ПАРАМЕТРЫ:**

- Фронтальное управление
- Поворотные переключатели
- Электроподжиг в каждой ручке
- Газ-контроль
- Тройное кольцо пламени
- Переходники для разных типов газа в комплекте

**МОЩНОСТЬ ГОРЕЛОК:**

|           |         |
|-----------|---------|
| 1 горелка | 3400 Вт |
| 1 горелка | 2400 Вт |
| 1 горелка | 1880 Вт |
| 1 горелка | 900 Вт  |

**ВНЕШНИЕ ХАРАКТЕРИСТИКИ:**

- Закаленное стекло
- 3 чугунные решетки
- Матовые колпачки горелок

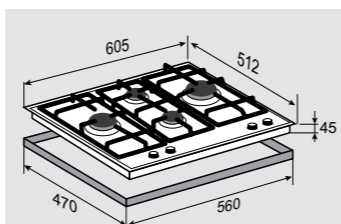
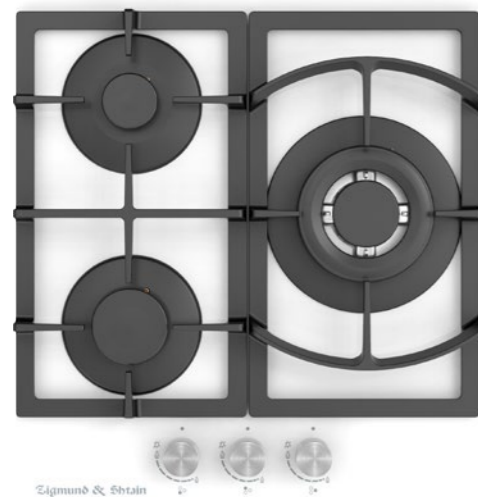
Цвет: Белый  
Ширина: 60 см.**SLIMLINE M 26.4 W**Независимая поверхность  
газ на стекле**ОБЩИЕ ПАРАМЕТРЫ:**

- Фронтальное управление
- Поворотные выключатели
- Электроподжиг в каждой ручке
- WOK горелка
- Газ-контроль
- Итальянские горелки Sabaf
- Подставка для WOK горелки в комплекте
- Подставка для кофейника в комплекте
- Переходник для газа G30/30mbar в комплекте

**МОЩНОСТЬ ГОРЕЛОК:**

|           |         |
|-----------|---------|
| 1 горелка | 3800 Вт |
| 1 горелка | 1750 Вт |
| 1 горелка | 900 Вт  |

**ВНЕШНИЕ ХАРАКТЕРИСТИКИ:**

- Закаленное стекло
- Чугунные решетки
- Матовые колпачки горелок

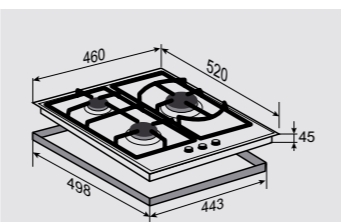
Цвет: Белый  
Ширина: 45 см.**SLIMLINE M 26.4 B**Независимая поверхность  
газ на стекле**ОБЩИЕ ПАРАМЕТРЫ:**

- Фронтальное управление
- Поворотные выключатели
- Электроподжиг в каждой ручке
- WOK горелка
- Газ-контроль
- Итальянские горелки Sabaf
- Подставка для WOK горелки в комплекте
- Подставка для кофейника в комплекте
- Переходник для газа G30/30mbar в комплекте

**МОЩНОСТЬ ГОРЕЛОК:**

|           |         |
|-----------|---------|
| 1 горелка | 3800 Вт |
| 1 горелка | 1750 Вт |
| 1 горелка | 900 Вт  |

**ВНЕШНИЕ ХАРАКТЕРИСТИКИ:**

- Закаленное стекло
- Чугунные решетки
- Матовые колпачки горелок

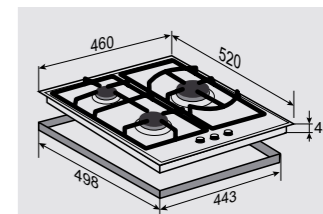
Цвет: Чёрный  
Ширина: 45 см.**HI-TECH MN 84.61 S**Независимая поверхность  
газ на стекле**ОБЩИЕ ПАРАМЕТРЫ:**

- Боковое управление
- Поворотные переключатели
- Газ-контроль
- Электроподжиг в каждой ручке
- Тройное кольцо пламени
- Переходники для разных типов газа в комплекте

**МОЩНОСТЬ ГОРЕЛОК:**

|           |         |
|-----------|---------|
| 1 горелка | 3400 Вт |
| 2 горелки | 1880 Вт |
| 1 горелка | 900 Вт  |

**ВНЕШНИЕ ХАРАКТЕРИСТИКИ:**

- Закаленное стекло
- Чугунные решетки
- Матовые колпачки горелок

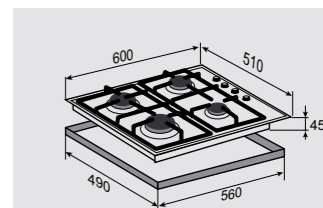
Цвет: Чёрный  
Ширина: 60 см.



SLIMLINE M 23.4 W

Независимая поверхность  
газ на стекле



## ОБЩИЕ ПАРАМЕТРЫ:

- Горелки Sabaf
- Фронтальное управление
- Электроподжиг в каждой ручке
- Газ-контроль
- Тройное кольцо пламени
- Переходники для разных типов газа в комплекте

## МОЩНОСТЬ ГОРЕЛОК:

|           |         |
|-----------|---------|
| 1 горелка | 950 Вт  |
| 1 горелка | 1880 Вт |
| 1 горелка | 3400 Вт |

## ВНЕШНИЕ ХАРАКТЕРИСТИКИ:

- Закаленное стекло
- Чугунные решётки
- Матовые колпачки горелок

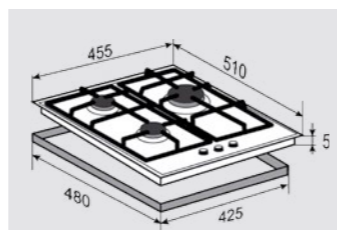

Цвет: Белый  
Ширина: 45 см.

SLIMLINE M 23.4 B

Независимая поверхность  
газ на стекле

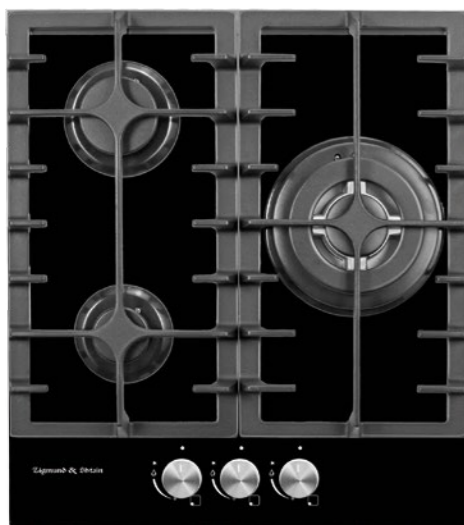

## ОБЩИЕ ПАРАМЕТРЫ:

- Горелки Sabaf
- Фронтальное управление
- Электроподжиг в каждой ручке
- Газ-контроль
- Тройное кольцо пламени
- Переходники для разных типов газа в комплекте

## МОЩНОСТЬ ГОРЕЛОК:

|           |         |
|-----------|---------|
| 1 горелка | 950 Вт  |
| 1 горелка | 1880 Вт |
| 1 горелка | 3400 Вт |

## ВНЕШНИЕ ХАРАКТЕРИСТИКИ:

- Закаленное стекло
- Чугунная решетка
- Матовые колпачки горелок

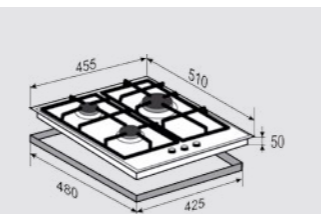

Цвет: Чёрный  
Ширина: 45 см.

COUNTRY GN 208.71 X

Независимая  
газовая поверхность



## ОБЩИЕ ПАРАМЕТРЫ:

- Фронтальное управление
- Поворотные переключатели с отделкой керамикой и кристаллами
- WOK-горелка
- Электроподжиг в каждой ручке
- Газ-контроль
- Переходники для разных типов газа в комплекте

## МОЩНОСТЬ ГОРЕЛОК:

|           |         |
|-----------|---------|
| 1 горелка | 3400 Вт |
| 1 горелка | 2400 Вт |
| 2 горелки | 1880 Вт |
| 1 горелка | 900 Вт  |

## ВНЕШНИЕ ХАРАКТЕРИСТИКИ:

- Чугунные решётки
- Матовые колпачки горелок

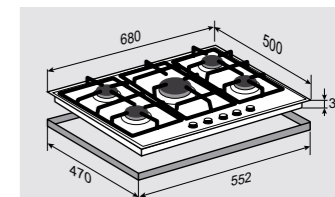

Цвет: Бежевый  
Ширина: 70 см.

HI-TECH GN 128.61 I

Независимая  
газовая поверхность



## ОБЩИЕ ПАРАМЕТРЫ:

- Фронтальное управление
- Поворотные переключатели
- WOK-горелка
- Электроподжиг в каждой ручке
- Горелки Sabaf
- Газ-контроль
- Переходники для разных типов газа в комплекте

## МОЩНОСТЬ ГОРЕЛОК:

|           |         |
|-----------|---------|
| 1 горелка | 3500 Вт |
| 1 горелка | 3000 Вт |
| 1 горелка | 1750 Вт |
| 1 горелка | 1000 Вт |

## ВНЕШНИЕ ХАРАКТЕРИСТИКИ:

- Чугунные решетки
- Матовые колпачки горелок

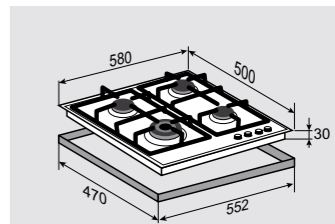

Цвет: Бежевый  
Ширина: 60 см.



## COUNTRY GN 208.61 A

Независимая  
газовая поверхность



## ОБЩИЕ ПАРАМЕТРЫ:

- Фронтальное управление
- Поворотные переключатели с отделкой керамикой и кристаллами
- WOK-горелка
- Электроподжиг в каждой ручке
- Газ-контроль
- Переходники для разных типов газа в комплекте

## МОЩНОСТЬ ГОРЕЛОК:

|           |         |
|-----------|---------|
| 1 горелка | 3400 Вт |
| 1 горелка | 2400 Вт |
| 1 горелка | 1880 Вт |
| 1 горелка | 900 Вт  |

## ВНЕШНИЕ ХАРАКТЕРИСТИКИ:

- Чугунные решётки
- Матовые колпачки горелок

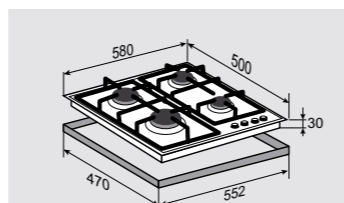

Цвет: Антрацит  
Ширина: 60 см.

## COUNTRY GN 208.61 X

Независимая  
газовая поверхность



## ОБЩИЕ ПАРАМЕТРЫ:

- Фронтальное управление
- Поворотные переключатели с отделкой керамикой и кристаллами
- WOK-горелка
- Электроподжиг в каждой ручке
- Газ-контроль
- Переходники для разных типов газа в комплекте

## МОЩНОСТЬ ГОРЕЛОК:

|           |         |
|-----------|---------|
| 1 горелка | 3400 Вт |
| 1 горелка | 2400 Вт |
| 1 горелка | 1880 Вт |
| 1 горелка | 900 Вт  |

## ВНЕШНИЕ ХАРАКТЕРИСТИКИ:

- Чугунные решётки
- Матовые колпачки горелок

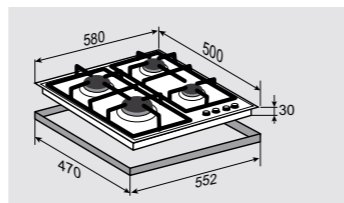

Цвет: Бежевый  
Ширина: 60 см.

## PRIMARY G 14.7 W

Независимая  
газовая поверхность



## ОБЩИЕ ПАРАМЕТРЫ:

- Фронтальное управление
- Поворотные выключатели
- Электроподжиг в каждой ручке
- WOK горелка
- Газ-контроль
- Итальянские горелки Sabaf
- Подставка для кофейника в комплекте
- Переходник для газа G30/30mbar в комплекте

## МОЩНОСТЬ ГОРЕЛОК:

|               |         |
|---------------|---------|
| 1 горелка WOK | 3800 Вт |
| 1 горелка     | 2500 Вт |
| 2 горелки     | 1750 Вт |
| 1 горелка     | 900 Вт  |

## ВНЕШНИЕ ХАРАКТЕРИСТИКИ:

- Чугунные решётки
- Матовые колпачки горелок

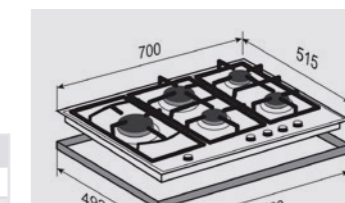

Цвет: Белый  
Ширина: 70 см.

## PRIMARY G 14.7 S

Независимая  
газовая поверхность



## ОБЩИЕ ПАРАМЕТРЫ:

- Фронтальное управление
- Поворотные выключатели
- Электроподжиг в каждой ручке
- WOK горелка
- Газ-контроль
- Итальянские горелки Sabaf
- Подставка для кофейника в комплекте
- Переходник для газа G30/30mbar в комплекте

## МОЩНОСТЬ ГОРЕЛОК:

|               |         |
|---------------|---------|
| 1 горелка WOK | 3800 Вт |
| 1 горелка     | 2500 Вт |
| 2 горелки     | 1750 Вт |
| 1 горелка     | 900 Вт  |

## ВНЕШНИЕ ХАРАКТЕРИСТИКИ:

- Чугунные решётки
- Матовые колпачки горелок

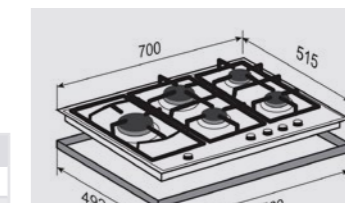

Цвет: Нержавеющая сталь  
Ширина: 70 см.

## PRIMARY G 14.7 B

Независимая  
газовая поверхность



НОВИНКА

## ОБЩИЕ ПАРАМЕТРЫ:

- Фронтальное управление
- Поворотные выключатели
- Электроподжиг в каждой ручке
- WOK горелка
- Газ-контроль
- Итальянские горелки Sabaf
- Подставка для кофейника в комплекте
- Переходник для газа G30/30mbar в комплекте

## МОЩНОСТЬ ГОРЕЛОК:

|               |         |
|---------------|---------|
| 1 горелка WOK | 3800 Вт |
| 1 горелка     | 2500 Вт |
| 2 горелки     | 1750 Вт |
| 1 горелка     | 900 Вт  |

## ВНЕШНИЕ ХАРАКТЕРИСТИКИ:

- Чугунные решётки
- Матовые колпачки горелок

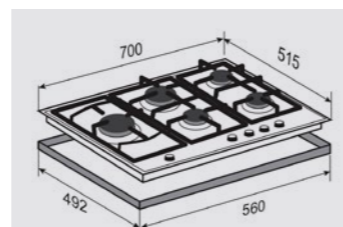

Цвет: Чёрный  
Ширина: 70 см.

## COUNTRY G 12.7 X

Независимая  
газовая поверхность



## ОБЩИЕ ПАРАМЕТРЫ:

- Фронтальное управление
- Поворотные переключатели
- Тройное кольцо пламени
- Электроподжиг в каждой ручке
- Газ-контроль
- Переходники для разных типов газа в комплекте

## МОЩНОСТЬ ГОРЕЛОК:

|               |         |
|---------------|---------|
| 1 горелка WOK | 3400 Вт |
| 1 горелка     | 2400 Вт |
| 2 горелки     | 1880 Вт |
| 1 горелка     | 900 Вт  |

## ВНЕШНИЕ ХАРАКТЕРИСТИКИ:

- Чугунные решетки
- Матовые колпачки горелок

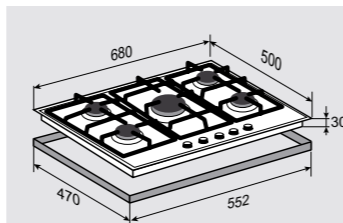

Цвет: Бежевый  
Ширина: 70 см.

## COUNTRY G 12.7 B

Независимая  
газовая поверхность



## ОБЩИЕ ПАРАМЕТРЫ:

- Фронтальное управление
- Поворотные переключатели
- Тройное кольцо пламени
- Электроподжиг в каждой ручке
- Газ-контроль
- Переходники для разных типов газа в комплекте

## МОЩНОСТЬ ГОРЕЛОК:

|               |         |
|---------------|---------|
| 1 горелка WOK | 3400 Вт |
| 1 горелка     | 2400 Вт |
| 2 горелки     | 1880 Вт |
| 1 горелка     | 900 Вт  |

## ВНЕШНИЕ ХАРАКТЕРИСТИКИ:

- Чугунные решетки
- Матовые колпачки горелок

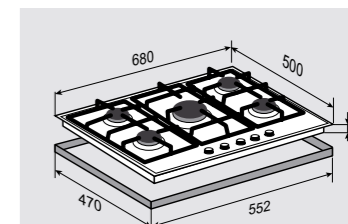

Цвет: Чёрный  
Ширина: 70 см.

## COUNTRY G 15.7 X

Независимая  
газовая поверхность



НОВИНКА

## ОБЩИЕ ПАРАМЕТРЫ:

- Фронтальное управление
- Поворотные переключатели
- Электроподжиг в каждой ручке
- Турбо-горелка «тройное кольцо» Sabaf
- Электроподжиг в каждой ручке
- Газ-контроль
- Переходники для разных типов газа в комплекте

## МОЩНОСТЬ ГОРЕЛОК:

|           |         |
|-----------|---------|
| 1 горелка | 3800 Вт |
| 1 горелка | 2900 Вт |
| 2 горелки | 2000 Вт |
| 1 горелка | 1000 Вт |

## ВНЕШНИЕ ХАРАКТЕРИСТИКИ:

- Чугунные решетки
- Матовые колпачки горелок

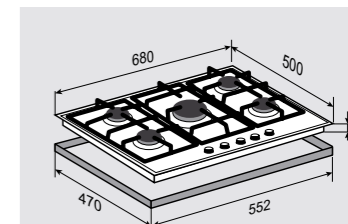

Цвет: Бежевый  
Ширина: 70 см.



## COUNTRY G 15.7 A

Независимая  
газовая поверхность



НОВИНКА

## ОБЩИЕ ПАРАМЕТРЫ:

- Фронтальное управление
- Поворотные переключатели
- Электроподжиг в каждой ручке
- Турбо-горелка «тройное кольцо» Sabaf
- Электроподжиг в каждой ручке
- Газ-контроль
- Переходники для разных типов газа в комплекте

## МОЩНОСТЬ ГОРЕЛОК:

|           |         |
|-----------|---------|
| 1 горелка | 3800 Вт |
| 1 горелка | 2900 Вт |
| 2 горелки | 2000 Вт |
| 1 горелка | 1000 Вт |

## ВНЕШНИЕ ХАРАКТЕРИСТИКИ:

- Чугунные решетки
- Матовые колпачки горелок

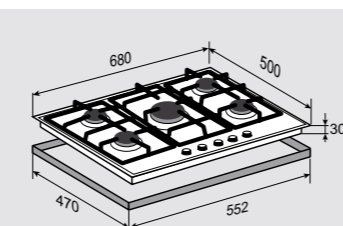

Цвет: Чёрный  
Ширина: 70 см.

## COUNTRY G 15.6 A

Независимая  
газовая поверхность



НОВИНКА

## ОБЩИЕ ПАРАМЕТРЫ:

- Фронтальное управление
- Поворотные переключатели
- Электроподжиг в каждой ручке
- Турбо-горелка «тройное кольцо» Sabaf
- Электроподжиг в каждой ручке
- Газ-контроль
- Переходники для разных типов газа в комплекте

## МОЩНОСТЬ ГОРЕЛОК:

|           |         |
|-----------|---------|
| 1 горелка | 3800 Вт |
| 2 горелки | 2000 Вт |
| 1 горелка | 1000 Вт |

## ВНЕШНИЕ ХАРАКТЕРИСТИКИ:

- Чугунные решетки
- Матовые колпачки горелок

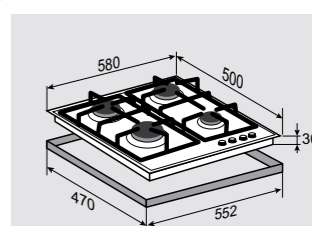

Цвет: Чёрный  
Ширина: 60 см.

## COUNTRY G 15.6 X

Независимая  
газовая поверхность



НОВИНКА

## ОБЩИЕ ПАРАМЕТРЫ:

- Фронтальное управление
- Поворотные переключатели
- Электроподжиг в каждой ручке
- Турбо-горелка «тройное кольцо» Sabaf
- Электроподжиг в каждой ручке
- Газ-контроль
- Переходники для разных типов газа в комплекте

## МОЩНОСТЬ ГОРЕЛОК:

|           |         |
|-----------|---------|
| 1 горелка | 3800 Вт |
| 2 горелки | 2000 Вт |
| 1 горелка | 1000 Вт |

## ВНЕШНИЕ ХАРАКТЕРИСТИКИ:

- Чугунные решетки
- Матовые колпачки горелок

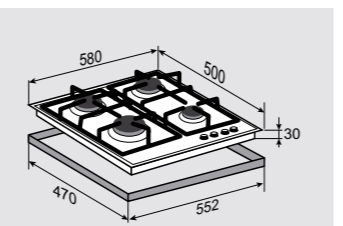

Цвет: Бежевый  
Ширина: 60 см.

## COUNTRY G 12.6 X

Независимая  
газовая поверхность



## ОБЩИЕ ПАРАМЕТРЫ:

- Фронтальное управление
- Поворотные переключатели
- Тройное кольцо пламени
- Электроподжиг в каждой ручке
- Газ-контроль
- Переходники для разных типов газа в комплекте

## МОЩНОСТЬ ГОРЕЛОК:

|           |         |
|-----------|---------|
| 1 горелка | 3400 Вт |
| 2 горелки | 1880 Вт |
| 1 горелка | 900 Вт  |

## ВНЕШНИЕ ХАРАКТЕРИСТИКИ:

- Чугунные решетки
- Матовые колпачки горелок

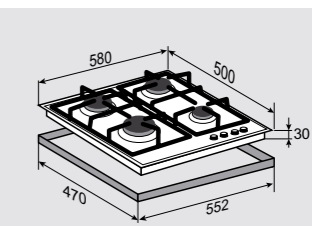

Цвет: Бежевый  
Ширина: 60 см.



**COUNTRY** G 12.6 B

Независимая  
газовая поверхность

**ОБЩИЕ ПАРАМЕТРЫ:**

- Фронтальное управление
- Поворотные переключатели
- Тройное кольцо пламени
- Электроподжиг в каждой ручке
- Газ-контроль
- Переходники для разных типов газа в комплекте

**МОЩНОСТЬ ГОРЕЛОК:**

|           |         |
|-----------|---------|
| 1 горелка | 3400 Вт |
| 2 горелки | 1880 Вт |
| 1 горелка | 900 Вт  |

**ВНЕШНИЕ ХАРАКТЕРИСТИКИ:**

- Чугунные решетки
- Матовые колпачки горелок

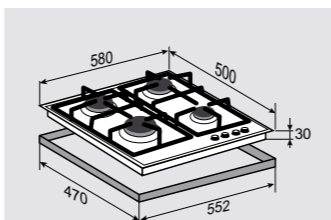

Цвет: Чёрный  
Ширина: 60 см.

**COUNTRY** GN 128.71 A

Независимая  
газовая поверхность

**ОБЩИЕ ПАРАМЕТРЫ:**

- Фронтальное управление
- Поворотные переключатели с отделкой керамикой и кристаллами
- WOK-горелка
- Электроподжиг в каждой ручке
- Газ-контроль
- Переходники для разных типов газа в комплекте

**МОЩНОСТЬ ГОРЕЛОК:**

|           |         |
|-----------|---------|
| 1 горелка | 3400 Вт |
| 1 горелка | 2400 Вт |
| 2 горелки | 1880 Вт |
| 1 горелка | 900 Вт  |

**ВНЕШНИЕ ХАРАКТЕРИСТИКИ:**

- Чугунные решётки
- Матовые колпачки горелок

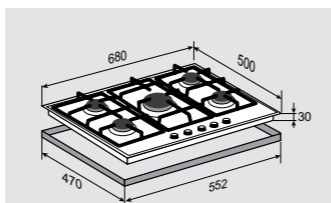

Цвет: Антрацит  
Ширина: 70 см.

**PRIMARY** GN 128.61 W

Независимая  
газовая поверхность

**ОБЩИЕ ПАРАМЕТРЫ:**

- Фронтальное управление
- Поворотные переключатели
- Тройное кольцо пламени
- Электроподжиг в каждой ручке
- Газ-контроль
- Переходники для разных типов газа в комплекте

**МОЩНОСТЬ ГОРЕЛОК:**

|           |         |
|-----------|---------|
| 1 горелка | 3400 Вт |
| 2 горелки | 1880 Вт |
| 1 горелка | 950 Вт  |

**ВНЕШНИЕ ХАРАКТЕРИСТИКИ:**

- Чугунные решетки
- Матовые колпачки горелок

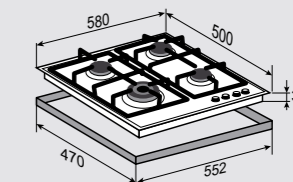

Цвет: Белый  
Ширина: 60 см.

**PRIMARY** GN 128.61 B

Независимая  
газовая поверхность

**ОБЩИЕ ПАРАМЕТРЫ:**

- Фронтальное управление
- Поворотные переключатели
- Тройное кольцо пламени
- Электроподжиг в каждой ручке
- Газ-контроль
- Переходники для разных типов газа в комплекте

**МОЩНОСТЬ ГОРЕЛОК:**

|           |         |
|-----------|---------|
| 1 горелка | 3400 Вт |
| 2 горелки | 1880 Вт |
| 1 горелка | 950 Вт  |

**ВНЕШНИЕ ХАРАКТЕРИСТИКИ:**

- Чугунные решетки
- Матовые колпачки горелок

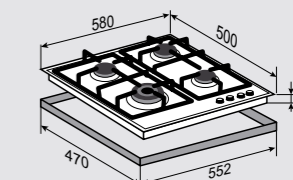

Цвет: Чёрный  
Ширина: 60 см.

## PRIMARY GN 128.61 S

Независимая  
газовая поверхность



## ОБЩИЕ ПАРАМЕТРЫ:

- Фронтальное управление
- Поворотные переключатели
- Тройное кольцо пламени
- Электроподжиг в каждой ручке
- Газ-контроль
- Переходники для разных типов газа в комплекте

## МОЩНОСТЬ ГОРЕЛОК:

|           |         |
|-----------|---------|
| 1 горелка | 3400 Вт |
| 2 горелки | 1880 Вт |
| 1 горелка | 950 Вт  |

## ВНЕШНИЕ ХАРАКТЕРИСТИКИ:

- Чугунные решетки
- Матовые колпачки горелок

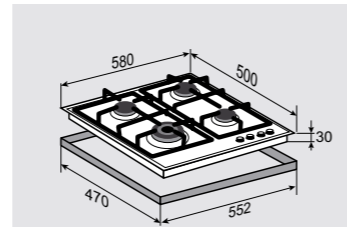

Цвет: Нержавеющая сталь  
Ширина: 60 см.

## PRIMARY G 14.6 S

Независимая  
газовая поверхность

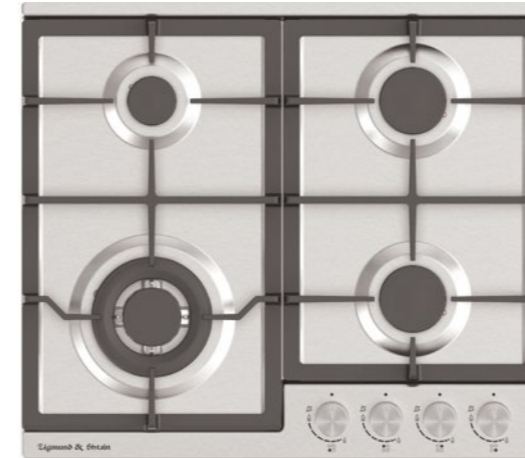

## ОБЩИЕ ПАРАМЕТРЫ:

- Фронтальное управление
- Поворотные выключатели
- Электроподжиг в каждой ручке
- WOK горелка
- Газ-контроль
- Итальянские горелки Sabaf
- Подставка для кофейника в комплекте
- Переходник для газа G30/30mbar в комплекте

## МОЩНОСТЬ ГОРЕЛОК:

|           |         |
|-----------|---------|
| 1 горелка | 3800 Вт |
| 2 горелки | 1750 Вт |
| 1 горелка | 900 Вт  |

## ВНЕШНИЕ ХАРАКТЕРИСТИКИ:

- Чугунные решетки
- Матовые колпачки горелок

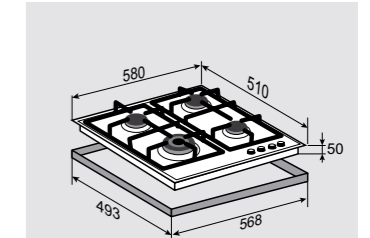

Цвет: Нержавеющая сталь  
Ширина: 60 см.

## PRIMARY GN 128.61 X

Независимая  
газовая поверхность



## ОБЩИЕ ПАРАМЕТРЫ:

- Фронтальное управление
- Поворотные переключатели
- Тройное кольцо пламени
- Электроподжиг в каждой ручке
- Газ-контроль
- Переходники для разных типов газа в комплекте

## МОЩНОСТЬ ГОРЕЛОК:

|           |         |
|-----------|---------|
| 1 горелка | 3400 Вт |
| 2 горелки | 1880 Вт |
| 1 горелка | 950 Вт  |

## ВНЕШНИЕ ХАРАКТЕРИСТИКИ:

- Чугунные решетки
- Матовые колпачки горелок

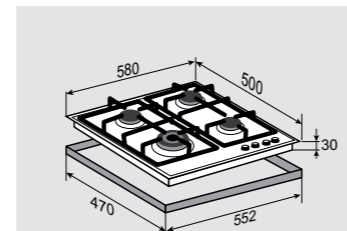

Цвет: Бежевый  
Ширина: 60 см.

## PRIMARY G 14.6 W

Независимая  
газовая поверхность

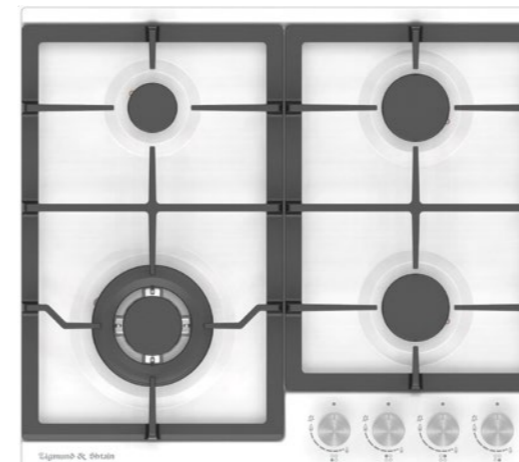

## ОБЩИЕ ПАРАМЕТРЫ:

- Фронтальное управление
- Поворотные выключатели
- Электроподжиг в каждой ручке
- WOK горелка
- Газ-контроль
- Итальянские горелки Sabaf
- Подставка для кофейника в комплекте
- Переходник для газа G30/30mbar в комплекте

## МОЩНОСТЬ ГОРЕЛОК:

|           |         |
|-----------|---------|
| 1 горелка | 3800 Вт |
| 2 горелки | 1750 Вт |
| 1 горелка | 900 Вт  |

## ВНЕШНИЕ ХАРАКТЕРИСТИКИ:

- Чугунные решетки
- Матовые колпачки горелок

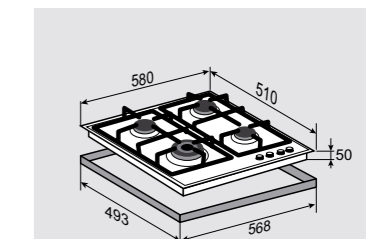

Цвет: Белый  
Ширина: 60 см.

PRIMARY G 14.6 B

Независимая  
газовая поверхность

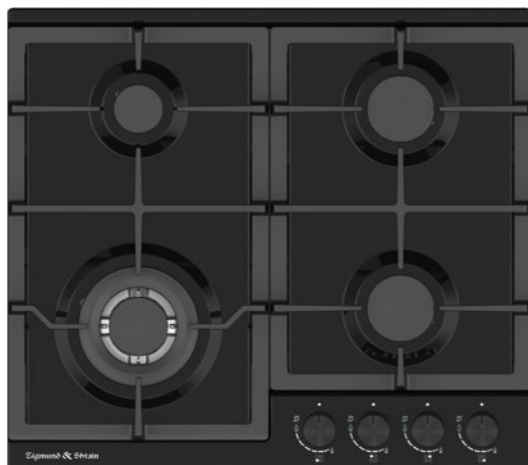

## ОБЩИЕ ПАРАМЕТРЫ:

- Фронтальное управление
- Поворотные выключатели
- Электроподжиг в каждой ручке
- WOK горелка
- Газ-контроль
- Итальянские горелки Sabaf
- Подставка для кофейника в комплекте
- Переходник для газа G30/30mbar в комплекте

## МОЩНОСТЬ ГОРЕЛОК:

|           |         |
|-----------|---------|
| 1 горелка | 3800 Вт |
| 2 горелки | 1750 Вт |
| 1 горелка | 900 Вт  |

## ВНЕШНИЕ ХАРАКТЕРИСТИКИ:

- Чугунные решётки
- Матовые колпачки горелок

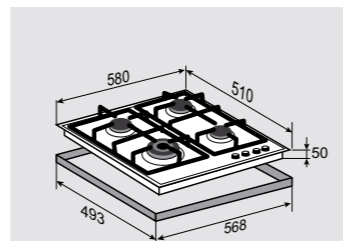

Цвет: Чёрный  
Ширина: 60 см.

SLIMLINE G 15.4 S

Независимая  
газовая поверхность



## ОБЩИЕ ПАРАМЕТРЫ:

- Фронтальное управление
- Поворотные выключатели
- Электроподжиг в каждой ручке
- Газ-контроль
- Итальянские горелки Sabaf
- Подставка для кофейника в комплекте
- Переходник для газа в комплекте
- Подставка для кофейника в комплекте

## МОЩНОСТЬ ГОРЕЛОК:

|           |         |
|-----------|---------|
| 1 горелка | 2500 Вт |
| 2 горелки | 1750 Вт |
| 1 горелка | 900 Вт  |

## ВНЕШНИЕ ХАРАКТЕРИСТИКИ:

- Чугунные решётки
- Матовые колпачки горелок

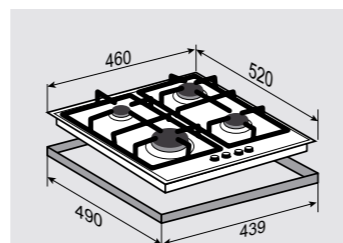

Цвет: Нержавеющая сталь  
Ширина: 45 см.

PRIMARY GN 98.61 W

Независимая  
газовая поверхность



## ОБЩИЕ ПАРАМЕТРЫ:

- Боковое управление
- Поворотные переключатели
- Электроподжиг в каждой ручке
- Газ-контроль
- Тройное кольцо пламени
- Переходники для разных типов газа в комплекте

## МОЩНОСТЬ ГОРЕЛОК:

|           |         |
|-----------|---------|
| 1 горелка | 3000 Вт |
| 2 горелки | 1600 Вт |
| 1 горелка | 1000 Вт |

## ВНЕШНИЕ ХАРАКТЕРИСТИКИ:

- Чугунные решётки

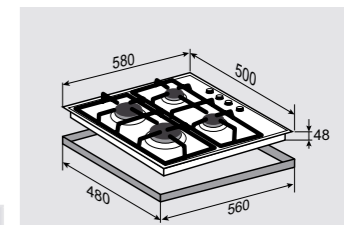

Цвет: Белый  
Ширина: 60 см.

PRIMARY GN 98.61 B

Независимая  
газовая поверхность



## ОБЩИЕ ПАРАМЕТРЫ:

- Боковое управление
- Поворотные переключатели
- Электроподжиг в каждой ручке
- Газ-контроль
- Тройное кольцо пламени
- Переходники для разных типов газа в комплекте

## МОЩНОСТЬ ГОРЕЛОК:

|           |         |
|-----------|---------|
| 1 горелка | 3000 Вт |
| 2 горелки | 1600 Вт |
| 1 горелка | 1000 Вт |

## ВНЕШНИЕ ХАРАКТЕРИСТИКИ:

- Чугунные решётки

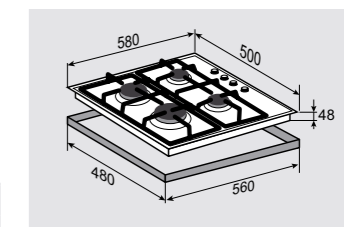

Цвет: Чёрный  
Ширина: 60 см.



PRIMARY GN 98.61 S

Независимая  
газовая поверхность



## ОБЩИЕ ПАРАМЕТРЫ:

- Боковое управление
- Поворотные переключатели
- Электроподжиг в каждой ручке
- Газ-контроль
- Тройное кольцо пламени
- Переходники для разных типов газа в комплекте

## МОЩНОСТЬ ГОРЕЛОК:

|           |         |
|-----------|---------|
| 1 горелка | 3000 Вт |
| 2 горелки | 1600 Вт |
| 1 горелка | 1000 Вт |

## ВНЕШНИЕ ХАРАКТЕРИСТИКИ:

- Чугунные решётки

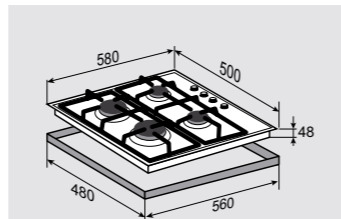

Цвет: Нержавеющая сталь  
Ширина: 60 см.

SLIMLINE G 14.4 W

Независимая  
газовая поверхность

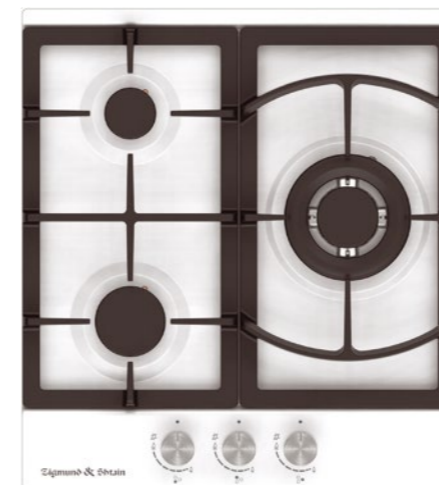

## ОБЩИЕ ПАРАМЕТРЫ:

- Фронтальное управление
- Поворотные выключатели
- Электроподжиг в каждой ручке
- WOK горелка
- Газ-контроль
- Итальянские горелки Sabaf
- Подставка для кофейника в комплекте
- Переходник для газа G30/30mbar в комплекте

## МОЩНОСТЬ ГОРЕЛОК:

|           |         |
|-----------|---------|
| 1 горелка | 3800 Вт |
| 1 горелка | 1750 Вт |
| 1 горелка | 900 Вт  |

## ВНЕШНИЕ ХАРАКТЕРИСТИКИ:

- Чугунные решетки
- Матовые колпачки горелок

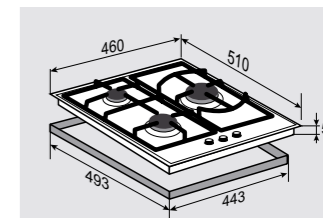

Цвет: Белый  
Ширина: 45 см.



WOK ГОРЕЛКА

SLIMLINE G 14.4 B

Независимая  
газовая поверхность



## ОБЩИЕ ПАРАМЕТРЫ:

- Фронтальное управление
- Поворотные выключатели
- Электроподжиг в каждой ручке
- WOK горелка
- Газ-контроль
- Итальянские горелки Sabaf
- Подставка для кофейника в комплекте
- Переходник для газа G30/30mbar в комплекте

## МОЩНОСТЬ ГОРЕЛОК:

|           |         |
|-----------|---------|
| 1 горелка | 3800 Вт |
| 1 горелка | 1750 Вт |
| 1 горелка | 900 Вт  |

## ВНЕШНИЕ ХАРАКТЕРИСТИКИ:

- Чугунные решетки
- Матовые колпачки горелок

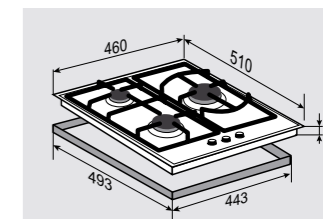

Цвет: Черный  
Ширина: 45 см.

**SLIMLINE G 14.4 S**

Независимая газовая поверхность

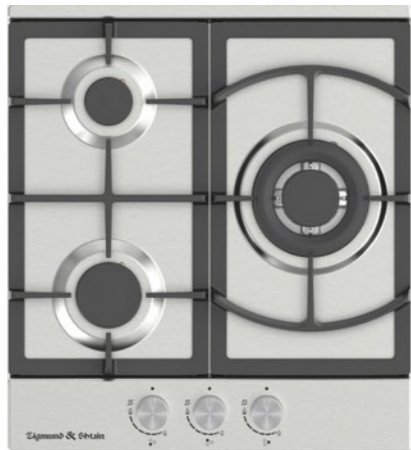
**ОБЩИЕ ПАРАМЕТРЫ:**

- Фронтальное управление
- Поворотные выключатели
- Электроподжиг в каждой ручке
- WOK горелка
- Газ-контроль
- Итальянские горелки Sabaf
- Подставка для кофейника в комплекте
- Переходник для газа G30/30mbar в комплекте

**МОЩНОСТЬ ГОРЕЛОК:**

|           |         |
|-----------|---------|
| 1 горелка | 3800 Вт |
| 1 горелка | 1750 Вт |
| 1 горелка | 900 Вт  |

**ВНЕШНИЕ ХАРАКТЕРИСТИКИ:**

- Чугунные решетки
- Матовые колпачки горелок

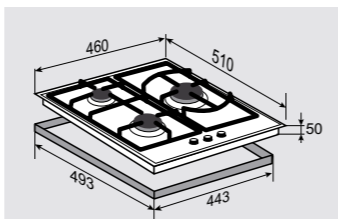

Цвет: Нержавеющая сталь  
Ширина: 45 см.

**SLIMLINE G 14.3 S**

Независимая газовая поверхность «Домино»

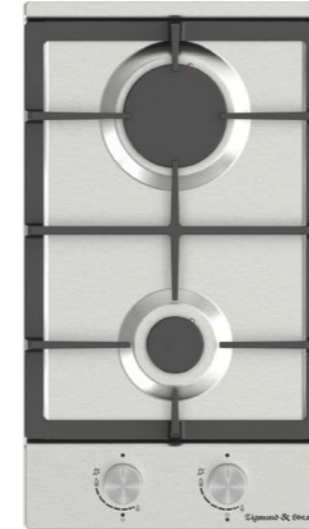
**ОБЩИЕ ПАРАМЕТРЫ:**

- Фронтальное управление
- 2 горелки Sabaf
- Электроподжиг в каждой ручке
- Газ-контроль
- Переходники для разных типов газа в комплекте

**МОЩНОСТЬ ГОРЕЛОК:**

|           |         |
|-----------|---------|
| 1 горелка | 3000 Вт |
| 1 горелка | 1000 Вт |

**ВНЕШНИЕ ХАРАКТЕРИСТИКИ:**

- Чугунная решётка
- Матовые колпачки горелок

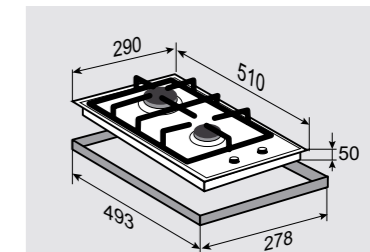

Цвет: Нержавеющая сталь  
Ширина: 30 см.

**SLIMLINE G 14.3 W**

Независимая газовая поверхность «Домино»

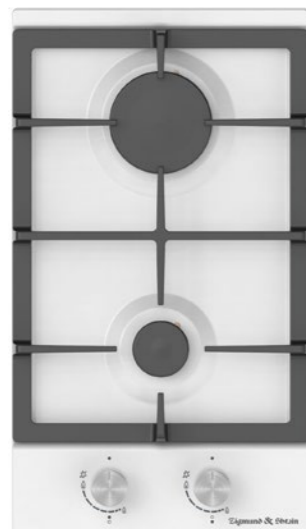
**ОБЩИЕ ПАРАМЕТРЫ:**

- Фронтальное управление
- 2 горелки Sabaf
- Электроподжиг в каждой ручке
- Газ-контроль
- Переходники для разных типов газа в комплекте

**МОЩНОСТЬ ГОРЕЛОК:**

|           |         |
|-----------|---------|
| 1 горелка | 3000 Вт |
| 1 горелка | 1000 Вт |

**ВНЕШНИЕ ХАРАКТЕРИСТИКИ:**

- Чугунная решётка
- Матовые колпачки горелок

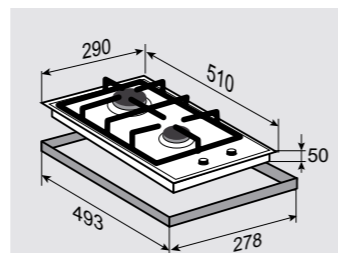

Цвет: Белый  
Ширина: 30 см.

**SLIMLINE G 14.3 B**

Независимая газовая поверхность «Домино»

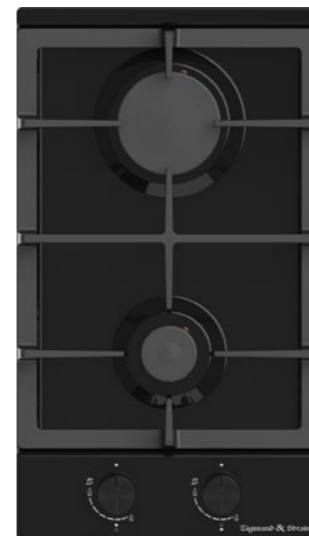
**ОБЩИЕ ПАРАМЕТРЫ:**

- Фронтальное управление
- 2 горелки Sabaf
- Электроподжиг в каждой ручке
- Газ-контроль
- Переходники для разных типов газа в комплекте

**МОЩНОСТЬ ГОРЕЛОК:**

|           |         |
|-----------|---------|
| 1 горелка | 3000 Вт |
| 1 горелка | 1000 Вт |

**ВНЕШНИЕ ХАРАКТЕРИСТИКИ:**

- Чугунная решётка
- Матовые колпачки горелок

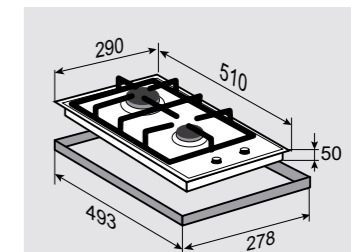

Цвет: Черный  
Ширина: 30 см.



# КУХОННЫЕ ВЫТЯЖКИ



# КУХОННЫЕ ВЫТЯЖКИ

В тренде самых инновационных технических разработок, без шума и единого шанса запахам и дыму. Из широкого ассортимента вытяжек Zigmund & Shtain Вы легко выберете свою идеальную модель.

Великолепно справляясь со своей непосредственной задачей очищения воздуха, вытяжка также выгодно подчеркнет индивидуальность и особую специфику Вашего интерьера.





### Управление ручкой с подсветкой

Удобные дискретные вращающиеся переключатели с подсветкой по контуру придают технике эксклюзивный шик. Вытяжки и варочные панели Zigmund & Shtain с такой акцентной деталью станут отличным дополнением к Вашему ультрасовременному интерьеру кухни.

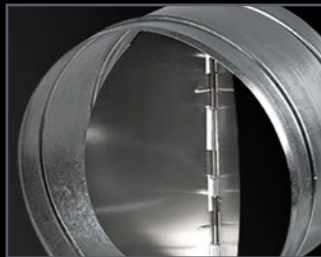

### Антивозвратный клапан

Антивозвратный клапан не позволяет воздуху, присутствующему в воздуховоде, проникать на кухню через вытяжку, когда она выключена. Это исключает появление на кухне посторонних запахов.



### Угольный фильтр

Основу фильтра составляет активированный уголь, который обладает высокими абсорбирующими свойствами. Угольные фильтры особенно полезны, если в помещении по умолчанию плохая вентиляция.



### Освещение – диодное освещение

Диодное освещение повышенной чёткости не нагревает поверхности и экономит электроэнергию до 10 раз.

### Воздуховод из гальванизированной стали

Такой воздуховод не подвержен температурным перепадам и обладает высокими антикоррозийными свойствами. Он неприхотлив в обслуживании и рассчитан на долгий непрерывный срок эксплуатации.

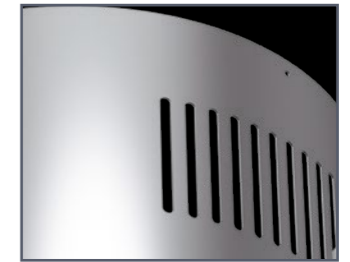

### Управление жестами

Полностью управлять вытяжкой можно теперь, не прикасаясь к прибору. Установить режим скорости и освещения – для этого достаточно перед зоной управления провести рукой из стороны в сторону. Эта «умная» функция обеспечивает владельцам дополнительный комфорт при эксплуатации вытяжки и огромное поле для демонстрации маленького волшебства детям и гостям

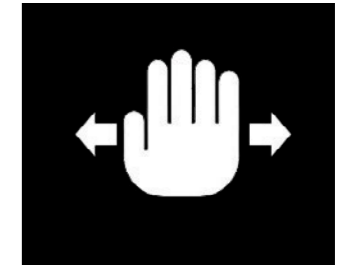

### Индикация засорения фильтров

Для облегчения ухода за устройством вытяжки Zigmund & Shtain оснащены индикаторами засорения фильтров. По прошествии среднестатистического времени службы фильтра при включенной вытяжке на панели управления появляется соответствующий мигающий символ.



### Сочетание мощности двигателей с низким уровнем шума

Вытяжки Zigmund & Shtain отличаются низким уровнем шума. Благодаря этому можно пользоваться устройством в любое время.



**HI-TECH K 332.41 S**

Кухонная островная вытяжка



K 332.41 S

## ОБЩИЕ ПАРАМЕТРЫ:

- Ширина: 38 см
- 3 скорости работы, бустер
- Электронное управление
- Производительность: 800 м3/час
- Таймер на 15 минут
- Режимы: отвод/циркуляция
- Уровень шума: 37-60 дБ
- Освещение: светодиодные лампы
- Антивозвратный клапан

Цвет: Нержавеющая сталь

WWW.ZIGMUNDSHTAIN.RU

**K 332.41 S**

Ширина: 38 см.

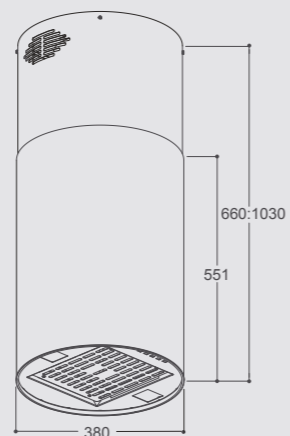
**HI-TECH K 333.41 B/S/W**

Каминная вытяжка



K 333.41 B



K 333.41 S



K 333.41 W

## ОБЩИЕ ПАРАМЕТРЫ:

- Ширина: 38 см
- 3 скорости работы, бустер
- Электронное управление
- Производительность: 800 м3/час
- Таймер на 15 минут
- Режимы: отвод/циркуляция
- Уровень шума: 37-60 дБ
- Освещение: светодиодные лампы
- Антивозвратный клапан

## Цвета:

- B – чёрный
- S – нержавеющая сталь
- W – белый

WWW.ZIGMUNDSHTAIN.RU

**K 333.41 B/S/W**

Ширина: 38 см.

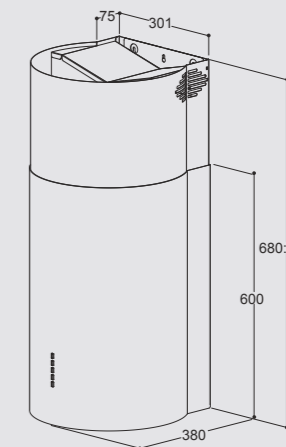

WWW.ZIGMUNDSHTAIN.RU

## HI-TECH K 142.6/9 W/B

Каминная вытяжка  
с наклонным дизайном



K 142.6 B



K 142.9 B



K 142.6 W



K 142.9 W

### ОБЩИЕ ПАРАМЕТРЫ:

- Ширина 60 и 90 см
- Управление электронной ручкой с подсветкой
- 5 скоростей работы
- Антивозвратный клапан
- Производительность: 1050 м3/час
- Индикатор необходимости замены фильтра
- Доводчик открывания крышки жирового фильтра
- Магнитный фиксатор крышки жирового фильтра
- Уровень шума 68 дБ
- Освещение - диодное, 2x2 Вт
- Режимы: отвод/рециркуляция

Цвета:  
B – чёрный  
W – белый

### K 142.6 B K 142.6 W

Ширина: 60 см.

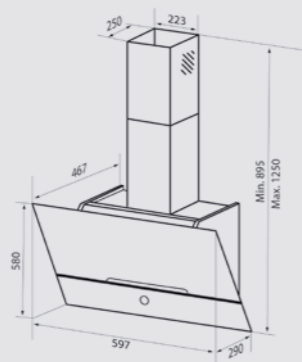

### K 142.9 B K 142.9 W

Ширина: 90 см.

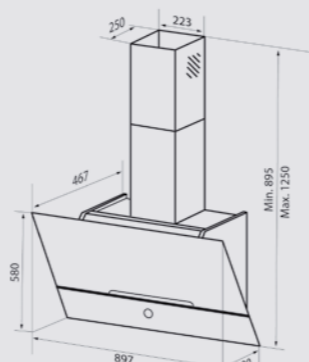

## STYLE K 011.5/7 B/W

Полновстраиваемая  
кухонная вытяжка



K 011.5 B



K 011.7 B



K 011.5 W



K 011.7 W

### ОБЩИЕ ПАРАМЕТРЫ:

- Ширина: 50 и 80 см
- Сенсорное управление
- 4 скорости работы
- Антивозвратный клапан
- Производительность: 1050 м3/час
- Уровень шума 68 дБ
- Освещение - диодное, 2x2 Вт
- Режимы: отвод/рециркуляция

Цвета:  
B – чёрный  
W – белый

### K 011.5 B K 011.5 W

Ширина: 50 см.

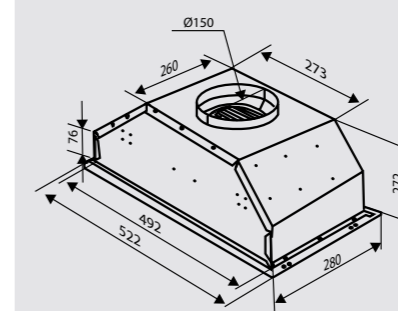

### K 011.7 B K 011.7 W

Ширина: 80 см.

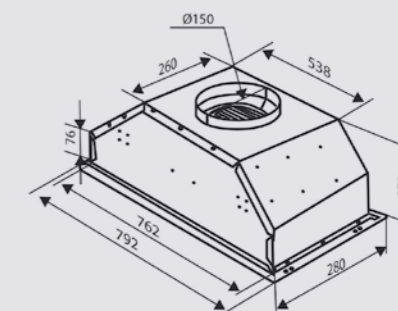



**PRIMARY** K 376.51/71 B/S/W

Полновстраиваемая  
кухонная вытяжка



K 376.51/71 B

K 376.51/71 W

K 376.51/71 S

## ОБЩИЕ ПАРАМЕТРЫ:

- 3 скорости работы
- Механическое управление кнопками
- Антивозвратный клапан
- Производительность: 1010 м<sup>3</sup>/час
- Режимы: отвод/рециркуляция
- Уровень шума: 55/60/72 дБ
- Освещение: светодиодные лампы, 2 x 2,5 Вт
- Диаметр воздуховода: 150 мм

## Цвета:

B – Чёрный  
S – Нержавеющая сталь  
W – Белый

**K 376.51 B****K 376.51 S****K 376.51 W**

Ширина: 53 см.

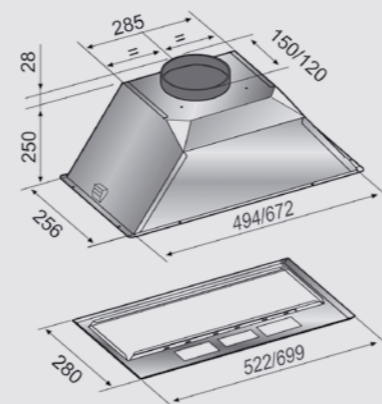
**K 376.71 B****K 376.71 S****K 376.71 W**

Ширина: 70 см.

**STYLE** K 136.6 W

Каминная вытяжка  
с гнутым стеклом



K 136.6 W

## ОБЩИЕ ПАРАМЕТРЫ:

- Ширина: 60 см
- Сенсорное управление
- 3 скорости работы
- Таймер отключения
- Антивозвратный клапан
- Производительность: 1000 м<sup>3</sup>/час
- Уровень шума 68 дБ
- Освещение - диодное, 2 x 1,5 Вт
- Диаметр воздуховода: 150 мм
- Режимы: отвод/рециркуляция

Цвет: W – белый

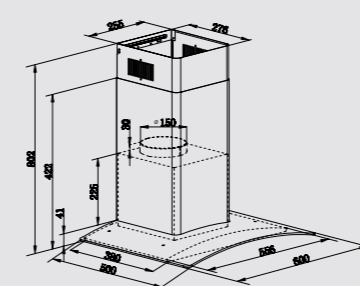
**K 136.6 W**

Ширина: 60 см.

**STYLE** K 266.61 S

Каминная вытяжка  
с гнутым стеклом



K 266.61 S

## ОБЩИЕ ПАРАМЕТРЫ:

- Ширина: 60 см
- 4 скорости работы
- Сенсорное управление
- Жидкокристаллический дисплей
- Таймер
- Угольный фильтр
- Антивозвратный клапан

- Интенсивный режим
- Производительность: 1000 м<sup>3</sup>/час
- Уровень шума – 54 дБ
- Освещение: галогеновые лампы, 2x20 Вт
- Диаметр воздуховода: 150 мм
- Режимы: отвод/рециркуляция

Цвет: S – нержавеющая сталь

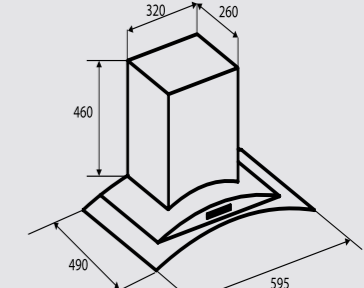
**K 266.61 S**

Ширина: 60 см.

**STYLE K 132.6 B/W**

Каминная вытяжка  
с наклонным дизайном



K 132.6 B



K 132.6 W

## ОБЩИЕ ПАРАМЕТРЫ:

- 3 скорости работы
- Сенсорное управление
- Антивозвратный клапан
- Производительность: 450 м<sup>3</sup>/час
- Режимы: отвод/рециркуляция
- Магнитный фиксатор крышки жирового фильтра
- Уровень шума: 51 дБ
- Освещение: диодное, 1,5 Вт
- Таймер отключения
- Диаметр воздуховода: 150 мм

Цвета:  
B – Чёрный  
W – Белый

**K 132.6 B**  
**K 132.6 W**

Ширина: 60 см.

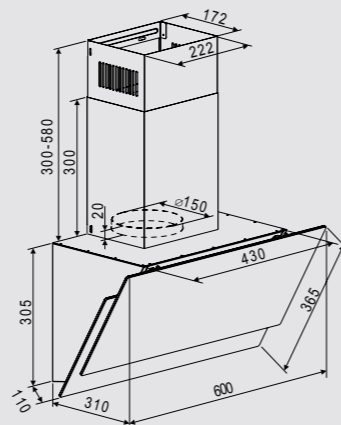
**STYLE K 135.6 B/S/W**

Каминная вытяжка  
Т-образной формы



K 135.6 B



K 135.6 W



K 135.6 S

## ОБЩИЕ ПАРАМЕТРЫ:

- Ширина: 60 см
- Сенсорное управление
- Управление жестами
- Режимы: отвод/рециркуляция
- 3 скорости работы
- Антивозвратный клапан
- Производительность: 550 м<sup>3</sup>/час
- Уровень шума 54 дБ
- Освещение - диодное, 1,5 Вт
- Диаметр воздуховода: 150 мм
- Режимы: отвод/рециркуляция

Цвета:  
B – Чёрный  
S – Нержавеющая сталь  
W – Белый

**K 135.6 B**  
**K 135.6 S**  
**K 135.6 W**

Ширина: 60 см.

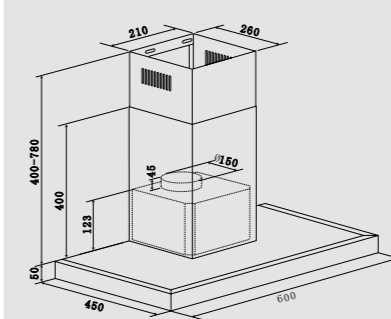

## COUNTRY К 138.6 В/Х

Купольная  
вытяжка

К 138.6 В



К 138.6 X

## ОБЩИЕ ПАРАМЕТРЫ:

- 3 скорости работы
- Механическое управление кнопками
- Антивозвратный клапан
- Двойной воздуховод
- Производительность: 850 м³/час
- Режимы: отвод/рециркуляция
- Уровень шума: 71 дБ
- Освещение: галогенное, 2 x 50 Вт
- Диаметр воздуховода: 150 мм

Цвета:

В – Чёрный  
Х – БежевыйК 138.6 В  
К 138.6 X

Ширина: 60 см.

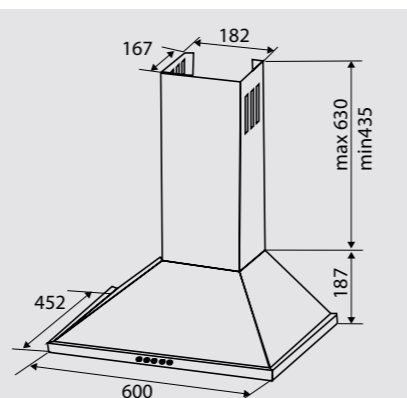

## PRIMARY К 296.61 В/W

Каминная вытяжка  
с гнутым стеклом

К 296.61 В



К 296.61 W

## ОБЩИЕ ПАРАМЕТРЫ:

- Ширина: 60 и 90 см
- 3 скорости работы
- Механическое управление
- Угольный фильтр
- Производительность: 650 м³/час
- Уровень шума: 59 дБ
- Антивозвратный клапан
- Закалённое стекло
- Освещение: галогеновые лампы, 2 x 20 Вт
- Диаметр воздуховода: 150 мм
- Режимы: отвод/рециркуляция

Цвета:

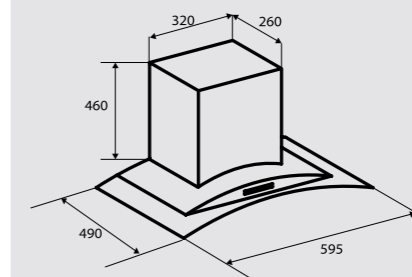
В – чёрный  
S – нержавеющая сталь  
W – белыйК 296.61 В  
К 296.61 W

Ширина: 60 см.



## PRIMARY K 002.91/61 X/B/S/W

Встраиваемая  
кухонная вытяжка

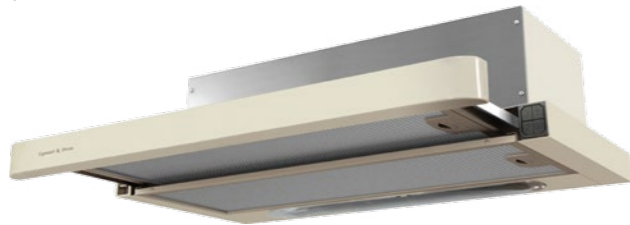

K 002.91/61 X



K 002.91/61 S



K 002.91/61 B



K 002.91/61 W

## ОБЩИЕ ПАРАМЕТРЫ:

- Ширина: 90 см и 60 см
- Механическое управление переключателем
- 3 скорости работы
- Режимы: отвод/рециркуляция
- Производительность: 450 м<sup>3</sup>/час
- Освещение: лампы накаливания
- Уровень шума: 62 дБ
- Антивозвратный клапан
- Диаметр воздуховода: 120 мм
- Панель из закалённого стекла чёрного, белого цвета

## Цвета:

- В – Черное стекло
- S – Нержавеющая сталь
- W – Белое стекло
- X – Бежевое стекло

**K 002.91 B**  
**K 002.91 S**  
**K 002.91 W**

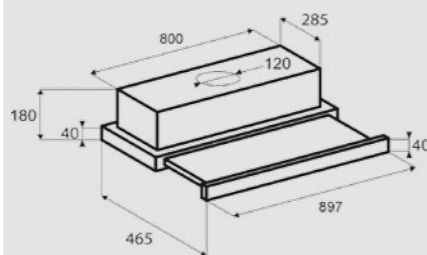

Ширина: 90 см.

**K 002.61 B**  
**K 002.61 S**  
**K 002.61 W**  
**K 002.61 X**

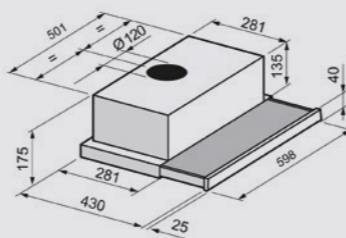

Ширина: 60 см.

## PRIMARY K 139.6 W/B/S

Купольная вытяжка



K 139.6 W



K 139.6 B



K 139.6 S

## ОБЩИЕ ПАРАМЕТРЫ:

- 3 скорости работы
- Механическое управление кнопками
- Антивозвратный клапан
- Двойной воздуховод
- Производительность: 500 м<sup>3</sup>/час
- Режимы: отвод/рециркуляция
- Уровень шума: 68 дБ
- Освещение: галогеновые лампы, 2x50 Вт
- Диаметр воздуховода: 120 мм

## Цвета:

- В – Чёрный
- W – Белый
- S – Нержавеющая сталь

**K 139.6 W**  
**K 139.6 B**  
**K 139.6 S**

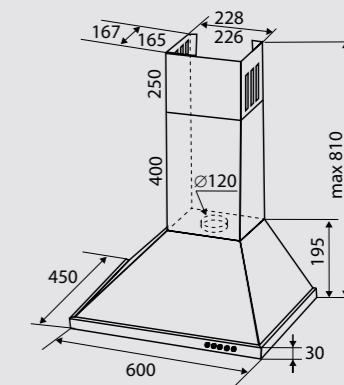

Ширина: 60 см.

**SLIMLINE K 005.41 W/B/S**

Встраиваемая кухонная вытяжка



K 005.41 W



K 005.41 B



K 005.41 S

## ОБЩИЕ ПАРАМЕТРЫ:

- 2 скорости работы
- Управление: кнопочное переключение
- Режимы: отвод/рециркуляция
- Производительность: 400 м³/час
- Освещение: галогеновые лампы, 2x20 Вт / Лампы накаливания 2 x 40 Вт
- Уровень шума: 55 дБ
- Диаметр воздуховода: 120 мм

Цвета:  
B – Чёрный  
S – Нержавеющая сталь  
W – Белый

**K 005.41 B**  
**K 005.41 S**  
**K 005.41 W**

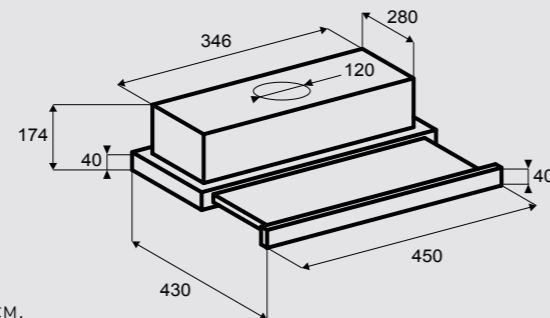

Ширина: 45 см.

**PRIMARY K 009.6 W/B**

Встраиваемая кухонная вытяжка



K 009.6 B



K 009.6 W

## ОБЩИЕ ПАРАМЕТРЫ:

- 3 скорости работы
- Механическое управление кнопками
- Антивозвратный клапан
- Производительность: 450 м³/час
- Режимы: отвод/рециркуляция
- Уровень шума: 62 дБ
- Освещение: лампы накаливания
- Диаметр воздуховода: 120 мм

Цвета:  
B – Чёрный  
W – Белый

**K 009.6 B**  
**K 009.6 W**

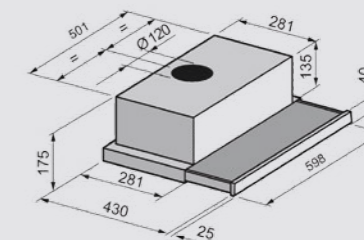

Ширина: 60 см.



Zigmund & Shtain



ПОСУДОМОЕЧНЫЕ  
МАШИНЫ



## ПОСУДОМОЕЧНЫЕ МАШИНЫ

Позвольте себе лучшую помощницу на кухне – эргономичную, стильную, высокотехнологичную. Посудомоечные машины от Zigmund & Shtain соответствуют передовым стандартам качества, оснащены самым современным функционалом, безопасны в эксплуатации.

Разнообразие в ассортименте встраиваемой техники Zigmund & Shtain позволит собрать свой уникальный ансамбль – в идеальной гармонии с дизайном Вашей кухни.







### Цифровой дисплей индикации

На дисплее может отображаться выбранная программа, время, оставшееся до ее завершения, код ошибки (при самодиагностике неисправностей) и другая служебная информация. Наличие дисплея делает эксплуатацию машины более комфортной.



### Автоматические программы

Программы разрабатываются с учетом разной степени загрязненности посуды и прочности материалов, из которых она изготовлена. В числе стандартных программ – нормальный режим, интенсивный, быстрый цикл и предварительное замачивание посуды. Посудомоечные машины Zigmund & Shtain оснащены еще и такими режимами мытья посуды, как ополаскивание, деликатный режим и гигиеническая мойка.

### Аквастоп

Данная система подразумевает автоматическое отключение машины при переполнении поддона или появлении внутри камеры протечек. В этом случае подача воды прекращается, а уже поступившая вода сливается обратно в трубу.



### Световая индикация «Луч на полу»

Современные посудомоечные машины работают тихо, соответственно, очень сложно определить, когда они завершили цикл. Понять, что устройство выключено и посуду пора доставать, можно с помощью специальной функции «Луч на полу» – по светящейся точке, которая проецируется на пол.



### Турбосушка

Турбосушка, в отличие от стандартной сушки, производит обдув посуды теплым воздухом с помощью специального вентилятора. Это позволяет существенно ускорить процесс.



### Потолочное распылительное коромысло

Обеспечивает более высокое качество мытья посуды в верхнем коробе.

### Освещение камеры

Освещение камеры посудомоечной машины значительно облегчает загрузку и выгрузку посуды.

### Вместимость: до 15 комплектов посуды

Под комплектом посуды понимается типовой набор столовых приборов на одного человека, состоящий, например, из трех видов тарелок, чашки и блюдца, стакана или бокала, вилки, ложек и ножей. Посудомоечные машины Zigmund & Shtain могут вымыть за раз до 15-ти таких комплектов посуды.

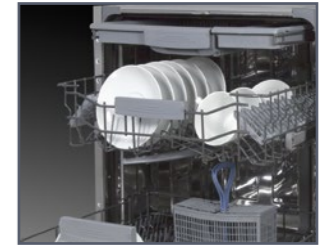

### Регулируемая по высоте верхняя корзина и отсек для столовых приборов

Верхняя корзина у некоторых моделей может устанавливаться в двух положениях – в зависимости от размера посуды. Тем самым достигается максимальный эффект мытья при оптимальном использовании внутреннего пространства. В посудомоечных машинах Zigmund & Shtain также предусмотрен выдвижной лоток для мытья столовых приборов. В этом компактном отсеке можно удобно разместить несколько комплектов столовых приборов и мелкую кухонную утварь.



### Половинная загрузка

Благодаря половинной загрузке можно заполнить не всю посудомоечную машину, а только один лоток. Устройство будет работать с соответствующей экономией воды, моющих средств и электроэнергии.



### Технология прямой мойки

В основании верхней корзины установлены дополнительные верхние сопла для наиболее эффективной мойки кружек и бокалов.



### Функция отложенного старта до 24 часов

Вы можете заранее запрограммировать посудомоечную машину, чтобы она начала работать в определенное время. Максимальное время, на которое может быть отложен старт той или иной программы, – 24 часа.



### Технология тройной мойки

Под нижней корзиной установлены дополнительные круговые разбрызгиватели для удаления сложных и стойких загрязнений с внутренних стенок кастрюль и сковород.



## HI-TECH DW 169.6009 X

Полновстраиваемая посудомоечная машина

Технические характеристики  
DW 169.6009 X

|                    |                      |
|--------------------|----------------------|
| Вместимость        | 15 комплектов посуды |
| Расход воды        | 9 л/цикл             |
| Цвет               | Нержавеющая сталь    |
| Размеры (ШхГхВ) мм | 598 x 550 x 820      |

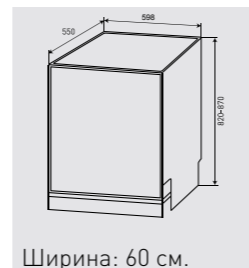

Ширина: 60 см.

## ОБЩИЕ ПАРАМЕТРЫ:

- Класс энергопотребления: A++
- Класс мытья: A
- Класс сушки: A
- 9 программ мытья:
  - Предварительная мойка
  - Быстрая мойка (30 минут)
  - Эко
  - Супер
  - Гигиена (60°C)
  - Авто: деликатная
  - Авто: нормальная
  - Авто: интенсивная
  - Экстра гигиена (70°C)
- LED дисплей с индикацией режимов работы, кодов ошибок
- Половинная загрузка с 3-мя способами загрузки посуды
- Защита от протечек
- Аквастоп
- Возможность мойки с таблеткой

- Верхняя корзина для столовых приборов
- Нижняя корзинка для столовых приборов
- 3 разбрызгивателя
- Технология тройной мойки (доп. нижние разбрызгиватели)
- Технология прямой мойки (доп. верхние сопла для кружек/бокалов)
- Держатель для бутылок на нижней корзине
- Подсветка внутренней камеры
- Регулируемая по высоте верхняя корзина
- Турбосушка
- Отложенный старт до 19 ч
- Звуковая индикация окончания цикла
- Индикация нехватки соли и ополаскивателя
- Уровень шума: 47 дБ
- Металлический фильтр

**ВНИМАНИЕ!** Декоративная лицевая панель**НЕ ВХОДИТ** в комплект поставки

## HI-TECH DW 169.4509 X

Полновстраиваемая посудомоечная машина

Технические характеристики  
DW 169.4509 X

|                    |                      |
|--------------------|----------------------|
| Вместимость        | 10 комплектов посуды |
| Расход воды        | 9 л/цикл             |
| Цвет               | Нержавеющая сталь    |
| Размеры (ШхГхВ) мм | 450 x 550 x 820      |



Ширина: 45 см.

## ОБЩИЕ ПАРАМЕТРЫ:

- Класс энергопотребления: A++
- Класс мытья: A
- Класс сушки: A
- 8 программ мытья:
  - Предварительная мойка
  - Быстрая мойка (30 минут)
  - Эко
  - Супер
  - Гигиена (70°C)
  - Авто: деликатная
  - Авто: нормальная
  - Авто: интенсивная
- Скрытый нагревательный элемент с защитой
- LED дисплей с индикацией режимов работы, кодов ошибок
- Половинная загрузка с 3-мя способами загрузки посуды
- Возможность мойки с таблеткой

- Защита от протечек
- Аквастоп
- Сенсор мутности воды
- Верхняя корзина для столовых приборов
- Нижняя корзинка для столовых приборов
- 3 разбрызгивателя
- Регулируемая по высоте верхняя корзина
- Регулировка потребления соли и ополаскивателя
- Автоматическая установка жёсткости воды
- Турбосушка
- Отложенный старт до 19 ч
- Звуковая индикация окончания цикла
- Индикация нехватки соли и ополаскивателя
- Уровень шума: 47 дБ
- Металлический фильтр

**ВНИМАНИЕ!** Декоративная лицевая панель**НЕ ВХОДИТ** в комплект поставки

**HI-TECH DW 129.6009 X**

Полновстраиваемая посудомоечная машина



Технические характеристики  
DW 129.6009 X

|                    |                      |
|--------------------|----------------------|
| Вместимость        | 14 комплектов посуды |
| Расход воды        | 10 л/цикл            |
| Цвет               | Нержавеющая сталь    |
| Размеры (ШхГхВ) мм | 598 x 550 x 815      |

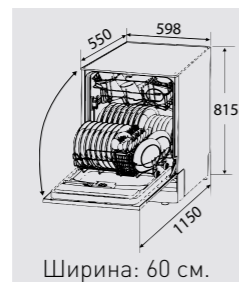

## ОБЩИЕ ПАРАМЕТРЫ:

- Класс энергопотребления: A++
- Класс мытья: A
- Класс сушки: A
- 9 программ мытья:
  - 3 в 1 (50-65°C, 215 мин)
  - Авто (45-65°C, 150 мин)
  - Интенсивная (50-70°C, 175 мин)
  - Обычная (45-65°C, 185 мин)
  - Экономичная (45-55°C, 220 мин)
  - Стекло (40-60°C, 130 мин)
  - 90 минут (65°C, 90 мин)
  - Быстрая (45-55°C, 30 мин)
  - Замачивание (15 мин)
- Возможность изменения программы после запуска
- Возможность добавления посуды после запуска
- Широкий дисплей с индикацией режимов работы, кодов ошибок
- Цифровой дисплей индикации

**HI-TECH DW 129.4509 X**

Полновстраиваемая посудомоечная машина



Технические характеристики  
DW 129.4509 X

|                    |                      |
|--------------------|----------------------|
| Вместимость        | 10 комплектов посуды |
| Расход воды        | 8,5 л/цикл           |
| Цвет               | Нержавеющая сталь    |
| Размеры (ШхГхВ) мм | 448 x 550 x 815      |

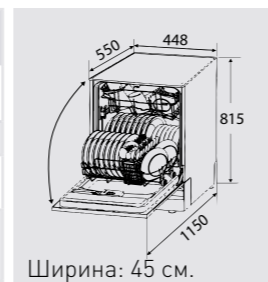

- Лёгкая установка по уровню.
- "Луч на полу" – световая индикация окончания цикла работ
- Половинная загрузка с 3-мя способами загрузки посуды
- Аквастоп
- Верхняя корзина для столовых приборов
- 3 разбрызгивателя
- Подсветка внутренней камеры
- Регулируемая по высоте верхняя корзина
- Регулировка потребления соли и ополаскивателя
- Автоматическая установка жёсткости воды
- Конденсационная сушка
- Отложенный старт до 24 ч
- Звуковая индикация окончания цикла
- Индикация нехватки соли и ополаскивателя
- Уровень шума: 44 дБ

**ВНИМАНИЕ!** Декоративная лицевая панель  
**НЕ ВХОДИТ** в комплект поставки

**PRIMARY DW 139.6005 X**

Полновстраиваемая посудомоечная машина



Технические характеристики  
DW 139.6005 X

|                    |                      |
|--------------------|----------------------|
| Вместимость        | 12 комплектов посуды |
| Расход воды        | 12 л/цикл            |
| Цвет               | Нержавеющая сталь    |
| Размеры (ШхГхВ) мм | 595 x 550 x 820      |

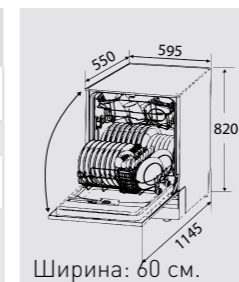

## ОБЩИЕ ПАРАМЕТРЫ:

- Класс энергопотребления: A++
- Класс мытья: A
- Класс сушки: A
- 4 программы мытья:
  - интенсивная (50-70°C, 165 мин)
  - экономичная (45-62°C, 205 мин)
  - 90 минут (65°C, 90 мин)
  - быстрая (45-55°C, 30 мин)
- Возможность изменения программы после запуска
- Возможность добавления посуды после запуска
- Аквастоп

**PRIMARY DW 139.4505 X**

Полновстраиваемая посудомоечная машина



Технические характеристики  
DW 139.4505 X

|                    |                     |
|--------------------|---------------------|
| Вместимость        | 9 комплектов посуды |
| Расход воды        | 10,5 л/цикл         |
| Цвет               | Нержавеющая сталь   |
| Размеры (ШхГхВ) мм | 445 x 550 x 820     |

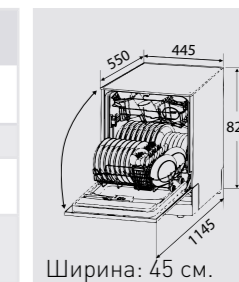

- Регулируемая по высоте верхняя корзина
- Регулировка потребления соли и ополаскивателя
- Регулировка жёсткости воды
- Конденсационная сушка
- Звуковая индикация окончания цикла
- Индикация нехватки соли и ополаскивателя
- Корзинка для столовых приборов
- Уровень шума: 49 дБ

**ВНИМАНИЕ!** Декоративная лицевая панель  
**НЕ ВХОДИТ** в комплект поставки







## ВСТРАИВАЕМЫЕ СВЧ-ПЕЧИ

Встраиваемые СВЧ-печи от Zigmund & Shtain – это более эстетичный и функциональный вариант, чем отдельностоящие микроволновые печи. Они устанавливаются в кухонную мебель, занимают меньше места и гармонично сочетаются с другой бытовой техникой.



## РЕЖИМЫ РАБОТЫ СВЧ-ПЕЧЕЙ / ПАРОВАРОК И СПЕЦИАЛЬНЫЕ ОБОЗНАЧЕНИЯ

|  |                                      |  |   |
|--|--------------------------------------|--|---|
|   | Освещение                            |   | Пар   |
|   | Разморозка                           |   | Пар с грилем и конвекцией   |
|   | Верхний и нижний нагрев              |   | Пар с задним круговым элементом и конвекцией                        |
|   | Нижний нагрев и конвекция            |   | Очистка   |
|   | Верхний нагрев и конвекция           |   | Микроволны  |
|   | Задний круговой элемент с конвекцией |   | Верхний и нижний нагревательный элемент с конвекцией                |
|   | Гриль с конвекцией                   |   | Разморозка микроволнами   |
|   | Гриль                                |   | Задний круговой элемент с конвекцией и микроволнами                 |
|   | Двойной гриль                        |   | Гриль с конвекцией и микроволнами                                   |
|  | Режим «ПИЦЦА»                        |  | Верхний и нижний нагревательный элемент с конвекцией и микроволнами |





### Освещение

Мягкое освещение камеры СВЧ-печи облегчает загрузку продуктов, а также позволяет наблюдать за процессом приготовления.



### Разморозка

Режим разморозки позволяет Вам размораживать мясо, птицу, рыбу, фрукты, овощи без потери вкусовых качеств.



### Сенсорное управление

Простое и надежное сенсорное управление. Благодаря ему время приготовления продукта определяется автоматически, исходя из его вида и объема. Удобная и красивая панель управления реагирует на легкие прикосновения.

### Быстрый старт

При нажатии кнопки «Быстрый старт» автоматически запускается 30-секундная программа работы печи на максимальной мощности. Каждое следующее нажатие на кнопку добавляет 30 секунд работы. Использование этой функции существенно сокращает время приготовления пищи.



### Функция паузы

Функция паузы позволяет приостановить цикл приготовления или разморозки на необходимое Вам время, а затем запустить его.



### Гриль

СВЧ-печи с функцией гриля оснащены дополнительным нагревательным элементом, благодаря которому можно готовить широкий спектр блюд: запеченное мясо, птицу, тосты, горячие бутерброды и многое другое.



## COUNTRY BMO 20.362 X

Встраиваемая микроволновая печь с нагревательными элементами



## ОБЩИЕ ПАРАМЕТРЫ:

- Выходная мощность: 1000 Вт
- Входная мощность: 1500 Вт
- Сенсорное управление
- Сенсорный программатор
- 10 режимов работы
- 7 программ работы
- Блокировка клавиатуры от детей
- Внутренняя поверхность из нержавеющей стали
- Съёмная дверца духовки с двойным стеклом

## ПРОГРАММЫ РАБОТЫ:

|   |                      |   |                 |
|---|----------------------|---|-----------------|
| 1 | жарка                | 5 | хлеб            |
| 2 | кондитерские изделия | 6 | дрожжевое тесто |
| 3 | выпечка              | 7 | пицца           |
| 4 | мучные изделия       |   |                 |

## В КОМПЛЕКТЕ:

- Решётка ..... 1 шт.
- Противень с решёткой .... 1 шт.
- Ухват для противня ..... 1 шт.

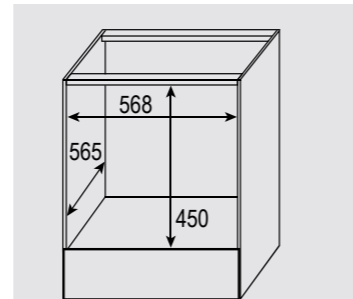

Цвет: Бежевый  
Объем духовки: 40 л.  
Ширина: 60 см.

## STYLE BMO 15.252 W

Встраиваемая микроволновая печь

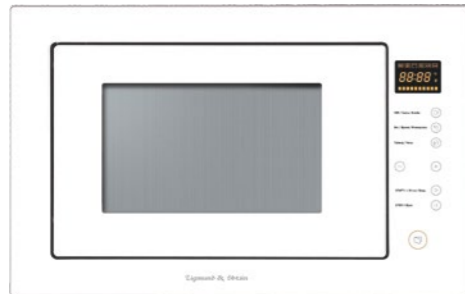

## 8 АВТОМАТИЧЕСКИХ ПРОГРАММ РАБОТЫ:

|   |       |   |           |
|---|-------|---|-----------|
| 1 | пицца | 5 | картофель |
| 2 | мясо  | 6 | рыба      |
| 3 | овощи | 7 | напитки   |
| 4 | паста | 8 | попкорн   |

## ОБЩИЕ ПАРАМЕТРЫ:

- Выходная мощность: 900 Вт
- Входная мощность: гриль 1000 Вт, микроволны 1450 Вт
- Открытие дверцы сенсорной кнопкой
- Электронный дисплей, оранжевые символы
- Сенсорное управление
- Таймер на 95 минут
- Быстрый старт
- Регулировка мощности СВЧ на 5 уровнях
- Регулировка мощности комбинированных режимов (СВЧ + гриль) на 3 уровнях
- Разморозка по весу и времени
- Мультирежим
- Память на циклы
- Блокировка управления «от детей»
- Вращающаяся тарелка, диаметр 315 мм
- Вес нетто: 19,5 кг

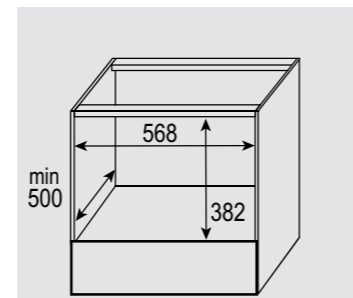

Цвет: Белый  
Объем: 25 л.  
Ширина: 60 см.

## STYLE BMO 15.252 B

Встраиваемая микроволновая печь



## 8 АВТОМАТИЧЕСКИХ ПРОГРАММ РАБОТЫ:

|   |       |   |           |
|---|-------|---|-----------|
| 1 | пицца | 5 | картофель |
| 2 | мясо  | 6 | рыба      |
| 3 | овощи | 7 | напитки   |
| 4 | паста | 8 | попкорн   |

## ОБЩИЕ ПАРАМЕТРЫ:

- Выходная мощность: 900 Вт
- Входная мощность: гриль 1000 Вт, микроволны 1450 Вт
- Открытие дверцы сенсорной кнопкой
- Электронный дисплей, оранжевые символы
- Сенсорное управление
- Таймер на 95 минут
- Быстрый старт
- Регулировка мощности СВЧ на 5 уровнях
- Регулировка мощности комбинированных режимов (СВЧ + гриль) на 3 уровнях
- Разморозка по весу и времени
- Мультирежим
- Память на циклы
- Блокировка управления «от детей»
- Вращающаяся тарелка, диаметр 315 мм
- Вес нетто: 19,5 кг

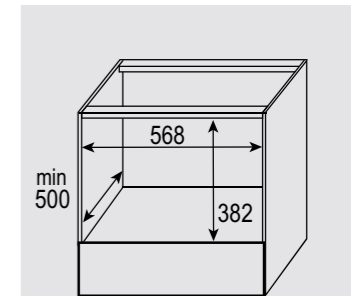

Цвет: Чёрный  
Объем: 25 л.  
Ширина: 60 см.

## COUNTRY BMO 18.172 X

Встраиваемая микроволновая печь



## ОБЩИЕ ПАРАМЕТРЫ:

- Выходная мощность: 800 Вт
- Входная мощность: 1200 Вт
- Механическое управление
- Таймер на 60 минут
- Быстрый старт
- Регулировка мощности СВЧ: на 3-х уровнях
- Разморозка по весу
- Поддержание тепла

## РЕЖИМЫ РАБОТЫ:

|   |                           |
|---|---------------------------|
| 1 | поддержание тепла         |
| 2 | разморозка                |
| 3 | минимальная мощность СВЧ  |
| 4 | средняя мощность СВЧ      |
| 5 | максимальная мощность СВЧ |

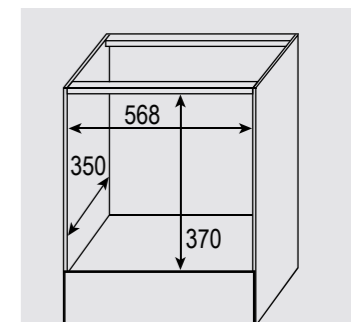

Цвет: Бежевый  
Объем: 18 л.  
Ширина: 60 см.  
Глубина: 28 см





## PRIMARY ВМО 16.202 W

Встраиваемая  
микроволновая печь

## 8 АВТОМАТИЧЕСКИХ ПРОГРАММ РАБОТЫ:

|   |       |   |           |
|---|-------|---|-----------|
| 1 | пицца | 5 | картофель |
| 2 | мясо  | 6 | рыба      |
| 3 | овощи | 7 | напитки   |
| 4 | паста | 8 | попкорн   |

## ОБЩИЕ ПАРАМЕТРЫ:

- Выходная мощность: 800 Вт
- Входная мощность: гриль 1000 Вт, микроволны 1250 Вт
- Электронный дисплей, белые символы
- Электромеханическое управление
- Таймер на 95 минут
- Быстрый старт
- Регулировка мощности СВЧ на 5 уровнях
- Регулировка мощности комбинированных режимов (СВЧ + гриль) на 2 уровнях
- Разморозка по весу и времени
- Мультирежим
- Память на циклы
- Блокировка управления «от детей»
- Вращающаяся тарелка, диаметр 245 мм
- Вес нетто: 15 кг

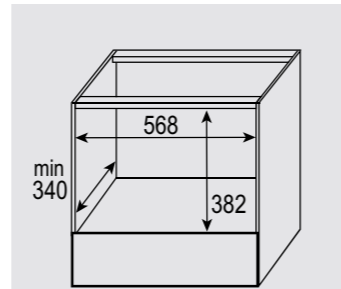

Цвет: Белый  
Объем: 20 л.  
Ширина: 60 см.  
Глубина: 28 см.

## PRIMARY ВМО 16.202 B

Встраиваемая  
микроволновая печь

## 8 АВТОМАТИЧЕСКИХ ПРОГРАММ РАБОТЫ:

|   |       |   |           |
|---|-------|---|-----------|
| 1 | пицца | 5 | картофель |
| 2 | мясо  | 6 | рыба      |
| 3 | овощи | 7 | напитки   |
| 4 | паста | 8 | попкорн   |

## ОБЩИЕ ПАРАМЕТРЫ:

- Выходная мощность: 800 Вт
- Входная мощность: гриль 1000 Вт, микроволны 1250 Вт
- Электронный дисплей, белые символы
- Электромеханическое управление
- Таймер на 95 минут
- Быстрый старт
- Регулировка мощности СВЧ на 5 уровнях
- Регулировка мощности комбинированных режимов (СВЧ + гриль) на 2 уровнях
- Разморозка по весу и времени
- Мультирежим
- Память на циклы
- Блокировка управления «от детей»
- Вращающаяся тарелка, диаметр 245 мм
- Вес нетто: 15 кг

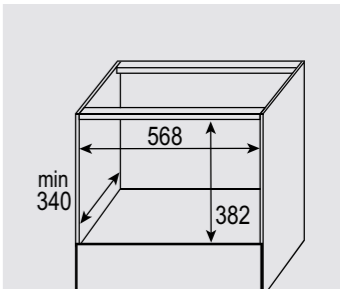

Цвет: Чёрный  
Объем: 20 л.  
Ширина: 60 см.  
Глубина: 28 см.

## PRIMARY ВМО 16.202 S

Встраиваемая  
микроволновая печь

## 8 АВТОМАТИЧЕСКИХ ПРОГРАММ РАБОТЫ:

|   |       |   |           |
|---|-------|---|-----------|
| 1 | пицца | 5 | картофель |
| 2 | мясо  | 6 | рыба      |
| 3 | овощи | 7 | напитки   |
| 4 | паста | 8 | попкорн   |

## ОБЩИЕ ПАРАМЕТРЫ:

- Выходная мощность: 800 Вт
- Входная мощность: гриль 1000 Вт, микроволны 1250 Вт
- Электронный дисплей, белые символы
- Электромеханическое управление
- Таймер на 95 минут
- Быстрый старт
- Регулировка мощности СВЧ на 5 уровнях
- Регулировка мощности комбинированных режимов (СВЧ + гриль) на 2 уровнях
- Разморозка по весу и времени
- Мультирежим
- Память на циклы
- Блокировка управления «от детей»
- Вращающаяся тарелка, диаметр 245 мм
- Вес нетто: 15 кг

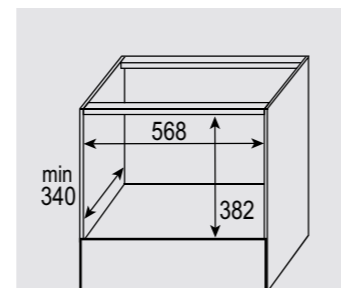

Цвет: Нержавеющая сталь  
Объем: 20 л.  
Ширина: 60 см.  
Глубина: 28 см.



Zigmund &amp; Shtain



## ХОЛОДИЛЬНИКИ

Доверьте сохранность и свежесть своих продуктов надежной современной технике. Встраиваемые холодильники от Zigmund & Shtain отличаются удобным функционалом, эффективной системой охлаждения и стильным дизайнерским оформлением.

### STYLE BR 08.1781 SX

Встраиваемый холодильник



#### ОБЩИЕ ПАРАМЕТРЫ:

- Климатический класс: Т
- 1 компрессор
- Общий объем брутто: 256 л
- Общий объем нетто: 243 л
- Объем холодильной камеры нетто: 180 л
- Объем морозильной камеры нетто: 63 л
- Класс энергопотребления: A++
- Потребление энергии: 0,619 кВт в сутки, 226 кВт/год
- Мощность замораживания: 3 кг/сутки
- Система размораживания FROST FREE
- Мощность: 124 Вт
- Сила тока: 0,55 А
- Охладитель: R600a (33 гр)
- Уровень шума: 42 дБ
- Автономия: 720 мин
- Электронное управление с дисплеем

- Режим суперзаморозки
- Зона для овощей с регулятором влажности
- Акустическая сигнализация открытой дверцы
- Диодное освещение холодильной камеры
- 4 полки из закаленного стекла в холодильной камере
- 1 полка для бутылок
- 3 полки в дверце холодильной камеры
- 3 ящика в морозильной камере (из них 2 выдвижных)
- Размораживание холодильной камеры: автоматическое
- Размораживание морозильной камеры: автоматическое
- Перевертываемая дверца
- Тип навески фасада: скользящий
- Лоток для льда
- Габариты: 540x545x1770 мм

**ВНИМАНИЕ!** Декоративная лицевая панель **НЕ ВХОДИТ** в комплект поставки

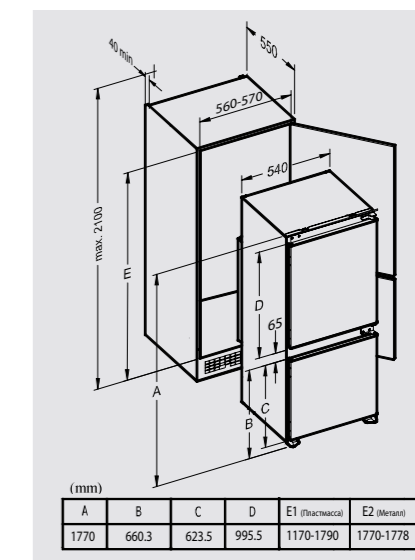

**STYLE** BR 03.1772 SX

Встраиваемый холодильник



## ОБЩИЕ ПАРАМЕТРЫ:

- Климатический класс: ST
- 1 компрессор
- 1 термостат
- Общий объём брутто: 260 л
- Общий объём нетто: 250 л
- Объём холодильной камеры нетто: 184 л
- Объём морозильной камеры нетто: 64 л
- Класс энергопотребления: A
- Потребление энергии: 0,95 кВт в сутки, 346 кВт/год
- Мощность замораживания: 3 кг/сутки
- Мощность: 120 Вт
- Сила тока: 0,8 А
- Охладитель: R600a
- Уровень шума: 42 дБ
- Автономия: 1000 мин
- Электронное управление с дисплеем

- Режим суперзаморозки
- Режим отпуска
- Зона свежести в холодильной камере
- Акустическая сигнализация открытой дверцы
- Диодное освещение холодильной камеры
- 4 полки из закалённого стекла в холодильной камере
- 3 выдвижных ящика в морозильной камере
- Размораживание холодильной камеры: автоматическое
- Размораживание морозильной камеры: ручное
- Перевешиваемая дверца
- Тип навески фасада: скользящий
- Габариты: 540x540x1785 мм

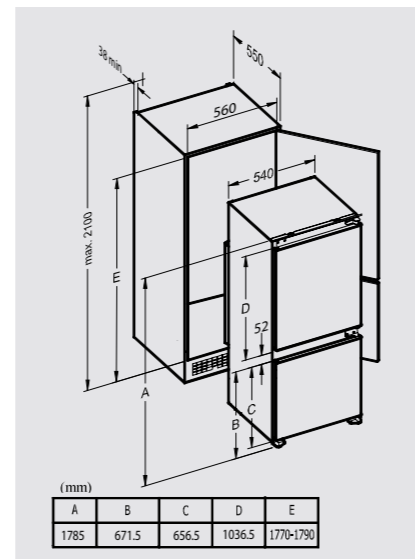
**ВНИМАНИЕ!** Декоративная лицевая панель **НЕ ВХОДИТ** в комплект поставки**PRIMARY** BR 12.1221 SX

Встраиваемый холодильник



## ОБЩИЕ ПАРАМЕТРЫ:

- Климатический класс: ST
- 1 компрессор
- 1 термостат
- Общий объём брутто: 190 л
- Общий объём нетто: 186 л
- Объём холодильной камеры нетто: 171 л
- Объём морозильной камеры нетто: 15 л
- Класс энергопотребления: A
- Потребление энергии: 0,76 кВт в сутки, 277,4 кВт/год
- Мощность замораживания: 2 кг/сутки
- Мощность: 100 Вт
- Охладитель: R600a
- Уровень шума: 42 дБ
- Диодное освещение
- Электронное управление
- Освещение холодильной камеры (15 Вт)

- 3 полки в холодильной камере
- Выдвижной ящик в холодильной камере
- 3 полки в дверце холодильной камеры
- Размораживание холодильной камеры: автоматическое
- Размораживание морозильной камеры: ручное
- Перевешиваемая дверца
- Тип навески фасада: скользящий
- Габариты: 540x540x1220 мм

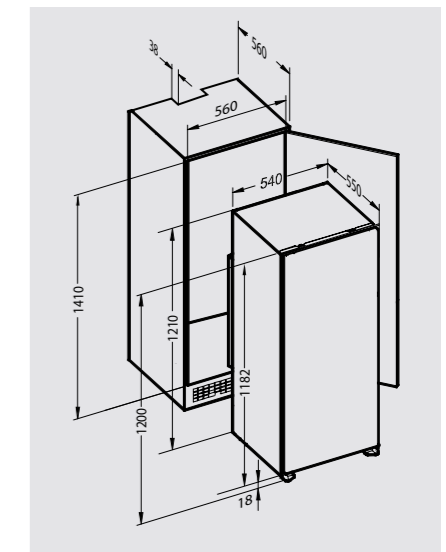
**ВНИМАНИЕ!** Декоративная лицевая панель **НЕ ВХОДИТ** в комплект поставки



## PRIMARY BR 02 X

Встраиваемый  
однодверный холодильник



## ОБЩИЕ ПАРАМЕТРЫ:

- Климатический класс: SN
- 1 компрессор
- Общий объем брутто: 120 л
- Общий объем нетто: 115 л
- Объем холодильной камеры брутто: 102 л
- Объем холодильной камеры нетто: 98 л
- Объем морозильной камеры брутто: 18 л
- Объем морозильной камеры нетто: 17 л
- Класс энергопотребления: A+
- Потребление энергии: 0,468 кВт в сутки, 171 кВт/год
- Мощность замораживания: 2 кг/сутки
- Мощность: 123 Вт
- Сила тока: 0,55 А
- Охладитель: R600a (40 гр)
- Уровень шума: 39 дБ
- Автономия: 600 мин
- Механическое управление

- Цветовая индикация закрытой дверцы морозильной камеры
- Индикация открытой дверцы морозильной камеры
- Освещение холодильной камеры
- 1 полка для бутылок
- 1 полка в дверце холодильной камеры
- Размораживание холодильной камеры: автоматическое
- Размораживание морозильной камеры: ручное
- Переверсиваемая дверца
- Лоток для льда
- Габариты (ШxГxВ): 595x548x818 мм

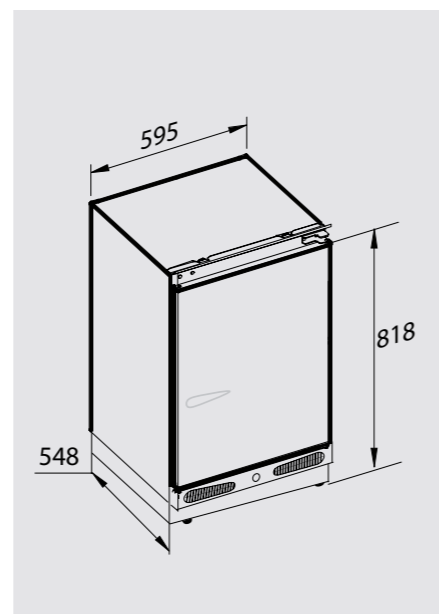

## PRIMARY BWM 03

Встраиваемая  
стиральная машина



## ТЕХНИЧЕСКИЕ ПАРАМЕТРЫ:

- Размеры (ВxШxГ): 81,7x59,6x54,4
- Загрузка: 8 кг
- Объем барабана: 51 л
- Обороты отжима: 1200
- Материал барабана: нержавеющая сталь
- Материал бака: полипропилен
- Энергоэффективность: A++
- Диаметр отверстия двери: 30 см
- Диаметр двери: 47 см
- Потребление воды на цикл: 48 л
- Потребление электричества на цикл: 194 кВт
- Уровень шума стирка/отжим: 53/76 дБ

## ОБЩИЕ ПАРАМЕТРЫ:

- Съёмная крышка
- Регулируемые ножки
- Защита от пенообразования
- Контроль дисбаланса
- Защита от перелива
- Электронное управление

- Детский замок
- Индикация цикла стирки
- ЖК дисплей (белый)
- Широко открывающаяся дверь
- Фильтр насоса
- Количество программ: 15

## ПРОГРАММЫ:

- Эко 40-60
- Хлопок
- Хлопок предварительная
- Хлопок 20°C
- Цветные вещи
- Синтетика
- Шерсть
- Микс
- Полоскание
- Антиаллергия
- Отжим/слив
- Ручная мойка / деликатная
- Быстрая 15 минут
- Быстрая 60 минут (60°C)
- Джинсы

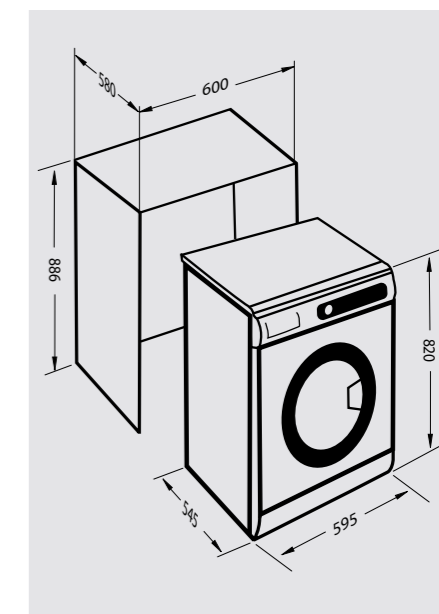

## ВАРОЧНЫЕ ПОВЕРХНОСТИ

| Модель                          | Габариты изделия, мм |           |          |
|---------------------------------|----------------------|-----------|----------|
|                                 | Ширина W             | Глубина L | Высота H |
| СТЕКЛОКЕРАМИЧЕСКИЕ ИНДУКЦИОННЫЕ |                      |           |          |
| CIS 331.60                      | 590                  | 520       | 45       |
| CIS 189.60                      | 580                  | 510       | 60       |
| CIS 029.45                      | 440                  | 510       | 54       |
| CIS 299.60                      | 576                  | 506       | 50       |
| CIS 239.60                      | 590                  | 520       | 51       |
| CI 34.6                         | 590                  | 520       | 55       |
| CI 32.6                         | 590                  | 520       | 60       |
| CIS 219.60                      | 490                  | 560       | 50       |
| CIS 030.30                      | 265                  | 480       | 50       |
| CI 33.6                         | 590                  | 520       | 50       |
| CI 33.4                         | 450                  | 510       | 62       |
| CI 33.3                         | 288                  | 520       | 55       |
| СТЕКЛОКЕРАМИЧЕСКИЕ HI-LIGHT     |                      |           |          |
| CNS 139.45                      | 450                  | 510       | 50       |
| CNS 259.60                      | 580                  | 510       | 40       |
| CN 38.3                         | 288                  | 520       | 55       |
| CNS 027.60                      | 580                  | 510       | 40       |
| CN 37.4                         | 425                  | 495       | 62       |
| CN 37.6                         | 590                  | 520       | 52       |
| CNS 302.30                      | 266                  | 506       | 40       |
| CN 38.6                         | 590                  | 520       | 52       |
| CN 36.3                         | 288                  | 520       | 55       |
| CN 39.6                         | 590                  | 520       | 52       |

## СВЧ-ПЕЧИ

| Модель     | Габариты изделия, мм |           |          |
|------------|----------------------|-----------|----------|
|            | Ширина W             | Глубина L | Высота H |
| BMO 16.202 | 568                  | 340       | 382      |
| BMO 15.252 | 568                  | 500       | 382      |
| BMO 18.172 | 595                  | 280       | 390      |
| BMO 20.362 | 595                  | 555       | 455      |

## ВАРОЧНЫЕ ПОВЕРХНОСТИ

| Модель        | Габариты изделия, мм |           |          |
|---------------|----------------------|-----------|----------|
|               | Ширина W             | Глубина L | Высота H |
| ГАЗ НА СТЕКЛЕ |                      |           |          |
|               | 690                  | 520       | 40       |
| MN 199.61     | 580                  | 520       | 45       |
| M 26.7        | 690                  | 520       | 45       |
| M 26.6        | 550                  | 480       | 60       |
| MN 185.61     | 584                  | 510       | 40       |
| MN 195.61     | 604                  | 602       | 45       |
| MN 114.61     | 604                  | 513       | 50       |
| MN 175.61     | 584                  | 510       | 50       |
| M 26.4        | 460                  | 520       | 45       |
| MN 155.61     | 604                  | 510       | 50       |
| MN 197.61     | 584                  | 510       | 40       |
| MN 84.61      | 604                  | 510       | 50       |
| M 23.4        | 455                  | 501       | 50       |
| ГАЗОВЫЕ       |                      |           |          |
| GN 128.71     | 750                  | 520       | 55       |
| GN 208.71     | 680                  | 500       | 30       |
| GN 208.61     | 580                  | 500       | 30       |
| G 14.7        | 700                  | 515       | 30       |
| G 12.7        | 680                  | 600       | 30       |
| G 15.7        | 700                  | 515       | 30       |
| G 15.6        | 580                  | 500       | 30       |
| G 12.6        | 580                  | 500       | 30       |
| GN 128.61     | 580                  | 500       | 30       |
| G 14.6        | 580                  | 510       | 50       |
| G 15.4        | 460                  | 520       | 50       |
| GN 98.61      | 580                  | 500       | 48       |
| G 14.4        | 460                  | 510       | 50       |
| G 14.3        | 460                  | 510       | 50       |

## ДУХОВЫЕ ШКАФЫ

| Модель       | Габариты изделия, мм |           |          |
|--------------|----------------------|-----------|----------|
|              | Ширина W             | Глубина L | Высота H |
| EN 102.112 S | 568                  | 565       | 450      |
| EN 127.722 S | 450                  | 560       | 600      |
| E 149        | 595                  | 547       | 595      |
| EN 117.921   | 568                  | 550       | 584      |
| EN 130.922   | 568                  | 550       | 584      |
| EN 129.612   | 568                  | 560       | 584      |
| EN 133.512   | 560                  | 555       | 600      |
| E 135        | 595                  | 546       | 595      |
| EN 123.912   | 568                  | 550       | 584      |
| E 134        | 595                  | 546       | 595      |
| E 145        | 450                  | 565       | 595      |
| E 148        | 595                  | 547       | 595      |
| E 150        | 595                  | 547       | 595      |
| E 137        | 595                  | 547       | 595      |
| E 136        | 595                  | 547       | 595      |

## ХОЛОДИЛЬНИКИ

| Модель     | Габариты изделия, мм |           |          |
|------------|----------------------|-----------|----------|
|            | Ширина W             | Глубина L | Высота H |
| BR 03.1772 | 540                  | 540       | 1785     |
| BR 08.1781 | 540                  | 545       | 1770     |
| BR 12.1221 | 540                  | 540       | 1220     |
| BR 02 X    | 595                  | 548       | 818      |

## ПОСУДОМОЕЧНЫЕ МАШИНЫ

| Модель      | Габариты изделия, мм |           |          |
|-------------|----------------------|-----------|----------|
|             | Ширина W             | Глубина L | Высота H |
| DW 169.4509 | 450                  | 550       | 820      |
| DW 169.6009 | 598                  | 550       | 820      |
| DW 129.4509 | 450                  | 550       | 820      |
| DW 129.6009 | 600                  | 550       | 820      |
| DW 139.4505 | 450                  | 550       | 820      |
| DW 139.6005 | 600                  | 550       | 820      |

## ВЫТЯЖКИ

| Модель   | Габариты изделия, мм |           |          |
|----------|----------------------|-----------|----------|
|          | Ширина W             | Глубина L | Высота H |
| K 332.41 | 380                  | 380       | 660-1030 |
| K 333.41 | 380                  | 380       | 680-980  |
| K 142.9  | 897                  | 467       | 895-1250 |
| K 142.6  | 597                  | 467       | 895-1250 |
| K 011.5  | 522                  | 280       | 272      |
| K 011.7  | 592                  | 280       | 272      |
| K 136.6  | 600                  | 500       | 802      |
| K 135.6  | 600                  | 450       | 400-780  |
| K 376.71 | 699 (672)            | 256 (280) | 250      |
| K 376.51 | 522 (494)            | 256 (280) | 250      |
| K 138.6  | 600                  | 452       | 435-630  |
| K 266.91 | 895                  | 490       | 460      |
| K 266.61 | 595                  | 490       | 460      |
| K 296.91 | 900                  | 490       | 600      |
| K 296.61 | 596                  | 490       | 600      |
| K 132.6  | 600                  | 310       | 300-580  |
| K 002.91 | 897                  | 281-465   | 180      |
| K 002.61 | 598                  | 281-430   | 175      |
| K 139.6  | 600                  | 450       | 730-810  |
| K 005.41 | 450                  | 307-430   | 174      |
| K 009.6  | 598                  | 281-430   | 175      |
| K 356.61 | 600                  | 505       | 150      |

## СТИРАЛЬНАЯ МАШИНА

| Модель | Габариты изделия, мм |           |          |
|--------|----------------------|-----------|----------|
|        | Ширина W             | Глубина L | Высота H |
| BWM 03 | 597                  | 544       | 817      |

# Zigmund & Shtain

[shop.zigmundshtain.ru](http://shop.zigmundshtain.ru)

Официальный представитель компании  
Zigmund & Shtain GmbH в РФ:  
ООО «Промышленные Технологии»  
+7 (495) 787-59-52; +7 (495) 787-07-23

Производитель имеет право по своему усмотрению менять конструкцию и внешний вид изделий без дополнительного уведомления покупателей.



Руководство: [direction@zigmundshtain.ru](mailto:direction@zigmundshtain.ru)  
Сервисное обслуживание: [service@zigmundshtain.ru](mailto:service@zigmundshtain.ru)  
Отдел продаж: [sales@zigmundshtain.ru](mailto:sales@zigmundshtain.ru)

Фирменный шоу-рум в Москве. ТК «Горбушкин Двор»,  
Багратионовский проезд, д. 7, корп. 3, секция Н1-013.  
+7 495 737-30-72, [gorbushka@zigmundshtain.ru](mailto:gorbushka@zigmundshtain.ru)